

GPS搭載ソーラーレーダー GP-130SR

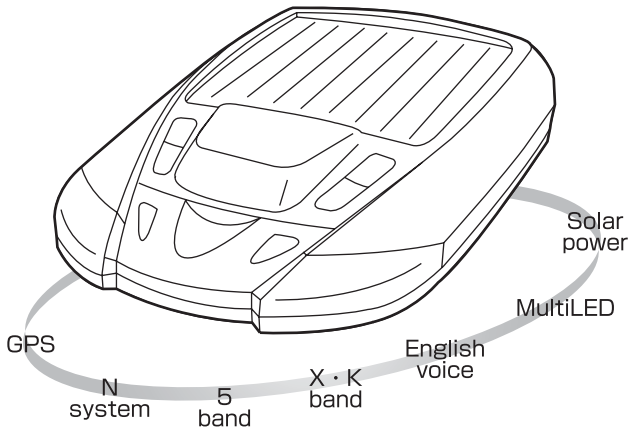

この度はベストワンシリーズをお買い求めいただきまして誠にありがとうございます。本書には取付け及び操作手順が説明されております。正しくご使用いただく為に本書をよくお読みのうえ、ご使用ください。尚、読み終えた後、いつでも見られるよう大切に保管してください。



目次	ページ
ご使用上の注意	2~3
GPS機能について	4
各部の名称	5~6
ご使用にあたって	7~8
取付け方法	9~10
機能と操作方法	11~25
警報方法	26~29
警報・設定ボイス一覧表	30~31
取締りの種類と方法	32~33
故障かな?と思ったら/製品仕様	34

ご使用上の注意

ご使用の前に、この「ご使用上の注意」をよくお読みのうえ、正しくお使いください。
また、注意事項には危害や損害の大きさを明確にする為に誤った取扱いをすると生じることが想定される内容を「警告」・「注意」の2つに分けています。



警告 : 警告を無視した取扱いをすると、使用者が死亡や重傷を負う原因となります。



注意 : 注意を無視した取扱いをすると、使用者が障害や物的損害を被る可能性があります。

警告

- 本製品を分解・改造しないでください。火災、感電、故障の原因となります。
- 運転者は走行中に本製品を絶対に操作しないでください。同乗者の方が操作を行ってください。
- 本製品は電子部品を使用した精密機器ですので衝撃をあたえないでください。故障の原因となります。
- 本製品は、運転や視界の妨げにならない場所に取付けてください。又、自動車の機能（エアバック等）の妨げにならない場所に取付けてください。事故や怪我の原因となります。
- 本製品が万一破損・故障した場合は、すぐに使用を中止して販売店へ点検・修理をご依頼してください。そのまま使用すると火災・感電・車の故障の原因となります。
- 本製品を水につけたり、水をかけたりしないでください。火災・感電・故障の原因となります。
- 本製品を医療機器の近くで使用しないでください。電波により医療機器に影響を与える恐れがあります。

ご使用上の注意

注意

- フロントガラス上部にスモーク／ブロンズ等がある車種は本製品の取付け位置によってはソーラーパネルへの光量不足の為、正常な充電ができない場合があります。その場合、本製品の取付け位置を変更するか付属のシガープラグコードをご使用ください。
- 本製品にはお買い上げの日から1年間の製品保証がついています。
(但し、内蔵電池、吸盤、両面テープ等の消耗品は保証の対象となりません)
- 本製品の近くに他のGPS機能を持つ製品を設置しないでください。誤作動を起こす可能性があります。
- GPS衛星の電波を受信できない下記のような場所では、本製品のGPS機能が働かないため、GPSによる警報、機能が正常に動きません。
(トンネル・地下道・建物の中・ビル等に囲まれた場所・鉄道や道路の高架下・木々の多い森の中等)
- 車載テレビ等でUHF56チャンネルを受信(設定)しているとGPS衛星を受信できない事があります。そのような場合、車載テレビ等のチューナー部から離しGPS衛星の受信に影響のない箇所へ本製品を取付けてください。
- 本製品のレーダー受信機能はXバンド(10.525GHz) Kバンド(24.200GHz)のみ有効です。
- 本製品の受信機能はカーロケーターシステム(407MHz帯) 取締り用連絡無線(350.1MHz) デジタル無線(159MHz帯～160MHz帯) ヘリテレ無線(340MHz帯) 署活系無線(347MHz帯～348MHz帯、360MHz帯～362MHz帯)のみ有効です。
- 本製品のGPS警報は予め登録されたオービス・Nシステム・取締りエリアとお客さまが任意で登録した位置のみ有効です。
- 一部ナビゲーションシステムで漏れ電波が取締り機と同じ周波数の場合、本製品レーダー受信機能が受信する事があります。
- 取締り機と同一周波数のマイクロ波を使用した機器(下記)周辺で、本製品レーダー受信機能が受信する事がありますが、誤作動ではありません。予めご了承ください。(自動ドア・防犯センサー・車輛通過計測器・気象用レーダーの一部・航空用レーダーの一部)
- 一部、断熱ガラス(金属コーティング・金属粉入り等)、ミラー式フィルム装着の場合GPS衛星の電波やレーダー波が受信できない場合があります。
- 内蔵バッテリーは約5年が交換の時期となりますが、使用状況によっては寿命が短くなります。
- 部品の交換、修理、パーツ購入に関しましては、販売店にお申し付けください。
- 本製品を厳寒地でご使用になる場合、内蔵バッテリーの性能が十分に発揮できない場合があります。付属のシガープラグコードをあわせてご使用ください。
- 環境保護と資源の有効利用をはかる為、寿命となった本製品、内蔵バッテリーの回収を弊社にて行っています。

本製品を取付けての違法行為(速度違反等)に関しては、製品動作の有無に関わらず弊社では一切の責任を負いかねます。

GPS機能について

●GPSとは

「Global Positioning System」アメリカ国防総省の衛星を利用し、地上での現在位置を計測するシステムです。

●GPSレシーバーの警報システム

衛星からの電波を受信して現在位置・移動方向・移動速度を算出し、あらかじめ登録してあるオービス・Nシステム・取締りエリアのデータ（座標データ等）とを比較演算し、オービス・Nシステム・取締りエリアに接近すると警報を行います。又、本製品内蔵のメモリー（記憶装置）に任意の警報ポイントを100件登録する事が可能です（ユーザーメモリー）。

●間欠動作システム

本製品をソーラーバッテリーでご使用の場合、長時間使用を行えるよう小電力設計をし、GPS受信を間欠動作させることでより一層、消費電力の軽減を行っております。その為、GPS機能（警報、登録等）において、若干の時間差が発生する場合があります。また、シガーコードを接続して有線使用して頂ければ、GPS受信を連続動作で行う為、より安定した状態でのご使用が可能です。

●衛星受信開始時間／受信復帰時間

GPSレシーバーの電源オンから衛星受信を行う迄の時間と走行中、トンネル・高架下・屋内等で一時的にGPS衛星が受信できない場所から受信できる場所へ移動した時、再受信する迄の時間。（高架下等にオービスがある場合は衛星受信ができず、警報が行えない場合があります。注意してください。）

受信開始時間

衛星受信できない状態	衛星受信迄の復帰時間
10秒以下	2秒程度
10秒～60秒	5秒程度
60秒以上	10秒以上

受信復帰時間

前回、電源OFFしてからの時間	衛星受信迄の時間
～5時間	～10秒程度
～数日間	～1分程度
ご購入後又は、1ヶ月程度以上	～5分程度

※参考数値です。実際の使用される場所によっては時間が変わります。

●衛星データのリセット

本製品は、一旦GPS衛星を正常に受信した後、衛星の移動軌跡を計算し記憶します。これは走行時にトンネル等で衛星受信ができなくなった場合、再受信するまでの処理を速める為です。また、まれにGPS受信が長時間に渡ってできない場合、以下の操作で衛星データをリセットしてください。

衛星データリセット	本製品の電源オフ状態で、SENSスイッチ、T/M/Bスイッチを同時に押したまま電源をオンします。
-----------	--------------------------------------------------

●GPS測定誤差について

本製品の測位計測機能は衛星の受信状態等により、約50m程度の測定誤差が出る場合があります。

●GPS衛星受信と車載テレビチューナー

車載テレビ等でUHF56チャンネルを受信（設定）しているとGPS衛星を受信できない事があります。そのような場合、車載テレビ等のチューナー部から離しGPS衛星の受信に影響のない箇所へ本製品を取付けてください。

●登録データについて

データ作成年度・バージョンはパッケージ及び、本製品に記載しています。

（注）今現在でも新たにオービス・Nシステムが増設されており、又、調査箇所以外にもオービス・Nシステムが設置されている可能性があります。お車を運転するときは安全の為、必ず法定速度内で走行してください。

●登録データ最新バージョンへの書き換え

・本製品の登録データは最新バージョンへの書き換えが可能です。（有料）
・最新バージョンデータのリリースについては、販売店店頭・コムテックホームページにてお知らせ致します。（<http://www.e-comtec.co.jp>）

各部の名称 (製品本体)

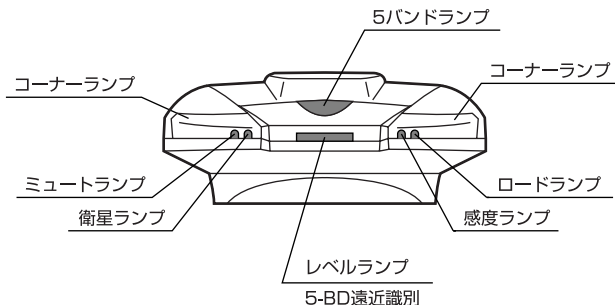
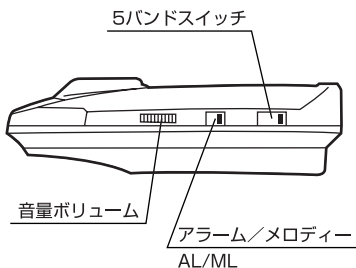
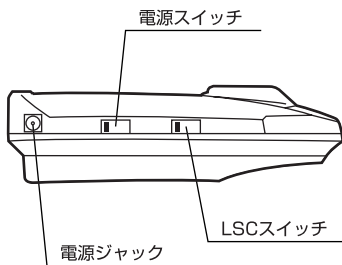
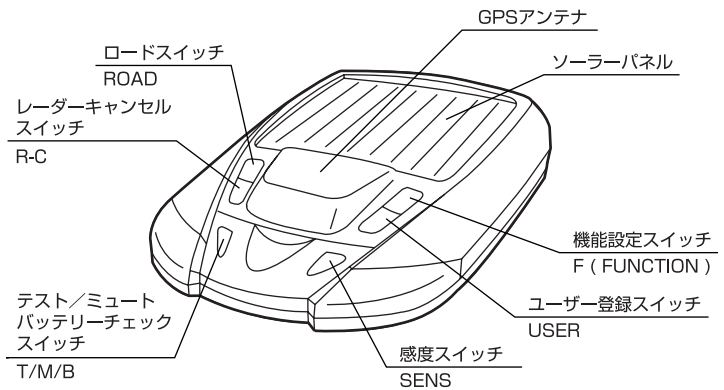

※取扱説明書内のイラストと実際の製品は一部形状等が異なる場合があります。

各部の名称 (梱包内容)

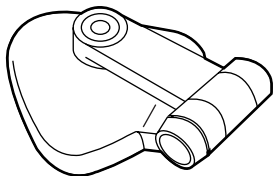

スティー (1個)

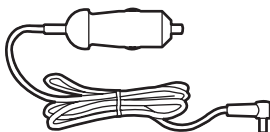

シガープラグコード (1個)

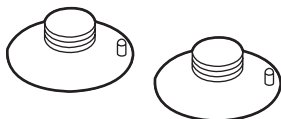

吸盤 (2個)



ゴムパット・スティー止めネジ
ワッシャー (各1個)

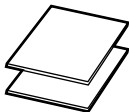

両面テープ (2枚)

ご使用にあたって

ご使用前に必ず十分な充電を行ってください。

- 本製品は、商品出荷時には検査用予備充電のみされており、長時間、充電しないとバッテリーが自然放電します。初めてご使用になる時は必ず付属のシガープラグを使用し、**本製品の電源をオフの状態**でエンジンをかけて**4時間以上充電してください**。(充電は断続的に行う事も可能ですが、その場合、目安として**8時間以上充電してください**)
- 通常の使用状況においてソーラーパネルの発電量と回路消費電力のバランスがとれるように設計されています。ただし下記のような場合、発電量が不足しローバッテリーサイン(内蔵バッテリー充電不足)が表示される事があります。もしこのような症状が現れた場合、付属のシガープラグコードを使用して定期的に充電を行ってください。
 - 1.屋内駐車場・ガレージ等、太陽光の直接当たらない場所での長時間駐車。
 - 2.冬季・梅雨時等、曇りの日が続き日照時間が少なくなる。
 - 3.高速道路・交通量の多い道路・鉄道の線路近く等、絶えず振動を受けて動作状態になる。
 - 4.夜間走行の頻度が多い。
 - 5.全ての機能をONにした状態で長時間使用する。
- 本製品に搭載しているGPS受信機能は、従来のレーダー探知機に比べより多くの電力を必要とし、ご使用条件によっては電池の消費が早い場合があります。また、ソーラーバッテリーで動作時は全ての受信機能を間欠動作しますが、付属のシガーシブプラグコードを接続してご使用する場合は連続動作となり、より安定した状態でのご使用が可能です。

ローバッテリーサイン

- ローバッテリーサイン…内蔵バッテリーの充電量が低下した場合、2段階の表示でお知らせします。(下記表参照)

内蔵バッテリー状態	機能・ランプ	アナウンス
充電40%以下	GPS受信機能を停止 衛星ランプ：赤点滅	ブブブッ バッテリーチェック GPS機能停止。
充電20%以下	全受信機能を停止 衛星ランプ：赤点滅 ロードランプ：消灯 感度ランプ：消灯	ブブブッ バッテリーチェック 充電を行って下さい。

充電の方法

- 1** 製品本体の電源ジャックに付属のシガープラグコードを差し込みます。
- 2** 車輛シガーソケットに付属のシガープラグコードを差し込みます。
- 3** 車輛のエンジンを始動した状態で充電を行ってください。

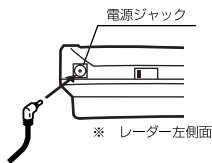

ご使用にあたって

ソーラーバッテリー動作とシガープラグコード接続動作

- 本製品は、ソーラーバッテリー動作時はより長時間動作するよう、またシガープラグコード接続時はより安定動作を行い、GPS機能をフル活用できるよう設計されています。
ソーラーバッテリー動作、シガープラグコード接続動作で下記表の機能が変わります。

※5バンド（カーロケ、350.1MHz、デジタル無線、ヘリテレ無線、署活系無線）受信を行う場合、内蔵バッテリーの消費電力が増加するためシガープラグコード接続でのご使用をお薦めします。

機能（説明ページ）	ソーラーバッテリー動作時	シガープラグコード接続動作時
GPS受信 (P4)	間欠受信	連続受信
ローバッテリーサイン (P7)	表示あり	表示なし
LSC機能 (P14・15)	LSC-V	LSC-i ※オートパワーオフはLSC-Vにて動作
ASC機能 (P16・17)	ASC-V	ASC-i
GPS警報 (P26)	1Km手前より警報	2Km手前より警報

初期設定について

- 本製品の各機能は出荷時、下記表のように設定してあります。
※データリセット時（P12）も下記表のように設定されます。

機能（説明ページ）	設定状態	機能（説明ページ）	設定状態
カーロケ無線 (P23)	ON	Nシステム警報 (P27)	一括キャンセル状態
デジタル無線 (P23)	OFF	レーダー受信感度 (P16)	マニュアル設定 ハイパー
350.1MHz無線 (P23)	OFF	ロードセレクト機能 (P19)	オールモード
ヘリテレ無線 (P23)	OFF	LSC-i 機能 (P14・15)	設定済み
署活系無線 (P23)	OFF	ボイスアナウンス (P13)	日本語
取締りエリア (P23)	OFF	SA・PA (P23)	OFF

取付け方法

本製品お取付の前に

- ・フロントガラス上部のスモーク・ブロンズ処理部付近へのお取付けは、正常な充電ができない場合があります。付属のシガープラグをご使用ください。
- ・フロントガラスがUVカットガラス等の場合、ソーラーパネルへの光量不足の為、正常な充電ができない場合があります。付属のシガープラグをご使用ください。
- ・運転や視界の妨げにならず、車輛の機能（エアバック等）に影響のない場所に取付けてください。
- ・GPSアンテナ上方向、前方向に遮蔽物があるとGPS衛星からの電波が受信できなくなります。取付け位置には十分注意してください。
- ・道路に対して平行、レーダー受信部を進行方向に向けて取付けてください。



車輛ルーフによって電波が受信できない



障害物がないので電波の受信ができる

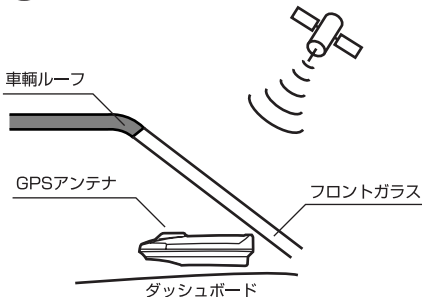

取付け方法

ステーの取付け方法

1 下図のように本体とステーを合わせます。

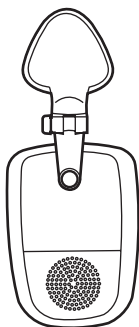

2 下図のように付属のネジとワッシャーを使用して本体とステーを固定します。

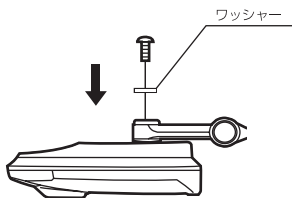

お車への取付け方法

- ・道路に対して平行、レーダー受信部を進行方向に向けて取付けてください。
- ・レーダーアンテナ部前方に金属等、電波を遮断するものが無い場所に取付けて下さい。
- ・ソーラーパネル全面に太陽光が当たる場所に取付けてください。

1 フロントガラスへの取付け

付属の吸盤2個とゴムパット1個を使用してフロントガラスに取付けます。

(注) 取付け面の汚れを十分に拭き取ってから取付けてください。

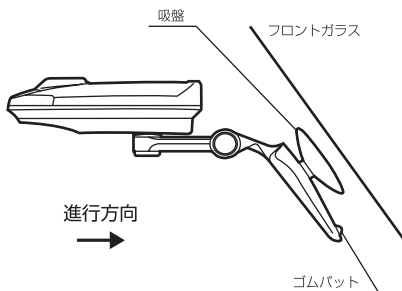

2 ダッシュボードへの取付け

付属の両面テープを1個又は、2個使用してダッシュボード上に取付けます。

両面テープは必要な形状にカットしご使用ください。

(注) 貼付け面の汚れを十分に拭き取ってから取付けてください。

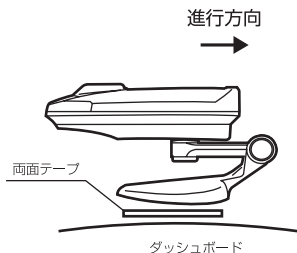

機能と操作方法

電源スイッチ

- 本製品の電源スイッチは3段階切替えとなっています。
- 電源スイッチを操作する時は、他のスイッチを押さないように注意してください。
- 電源スイッチ設定後、本製品に軽く振動を加えると感度ランプが点滅し、電源オン状態となります。
- 電源ON後、数秒～数分（P4）で衛星からの電波を受信し衛星ランプが消灯します。

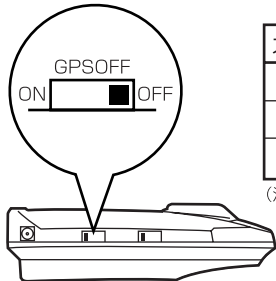

スイッチ位置	状態
OFF	すべての機能停止
GPS OFF	GPS機能のみ停止
ON	すべての機能作動

(注) 長時間、本製品をご使用にならない場合は電源スイッチをOFFにしてください

オートパワーオフ機能

- LSC-V機能の設定（P14）を行う事で車輛振動を検出しエンジン停止で駐車時等、振動の無い状態が続くと自動的に本製品の電源がオフします。
 - オートパワーオフ状態の時、エンジン始動や、走行振動を検出した場合、自動的に本製品の電源がオンします。
- ※振動や騒音の激しい場所に駐車している場合は、本製品が振動を検知して電源がオフしない場合があります。その場合、電源スイッチで電源をオフしてください。
- ※車種によっては、走行中でも低速走行時や停車時に振動が検出できない状態が続き、振動検出が行えない場合は、オートパワーオフ機能が働きます。
- ※シガーコードから電源供給（エンジン始動）時はLSC-i機能（P15）が作動しますが、キーオフすると電源供給がなくなり（エンジン停止）自動的にLSC-V機能に切替ります。その際、振動の無い状態が続くと自動的に本製品の電源がオフします。

衛星受信ランプ

- 衛星受信ランプ…GPS衛星の受信状態により衛星ランプが下記表のようになります。また、バッテリー残量が減った場合GPS機能を自動的にオフし、衛星ランプが赤点滅を行います。（P7）

ランプ	受信状態
消灯	3機以上の衛星を受信
赤点滅	バッテリー電圧の低下 GPS機能を自動オフ
黄点滅	衛星の正確な受信が できていない

※電源スイッチ操作後または、オートパワーオフ復帰後、最初に衛星を受信した場合は下記音声アナウンスを行います。

「ピンポーン 衛星を受信しました。」

※衛星の正確な受信ができていない場合は下記音声アナウンスを行います。

「ピンポーン 衛星をサーチ中です。」

(注) 本製品が正確な測位計測を行う為には、3機以上の衛星を受信する必要があります。受信衛星数が2機以下の場合、全てのGPS機能は作動しません。

機能と操作方法

警報音量の調整

●本製品の警報音量の調整を行います。

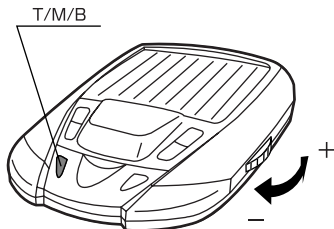

- 1 本製品を電源オン状態にします。
- 2 警報を行っていない状態で、T/M/Bスイッチを押します。
- 3 各ランプ、アラーム音がテスト動作します。
- 4 テスト音を確認しながら、音量ボリュームで適度な音量に調整します。

データリセット

●全ての登録を行ったデータをリセット（初期化）し、商品出荷時の状態に戻します。

(警) データリセットを行うと、ユーザー登録ポイント・レーダーキャンセルポイント等の登録データは全て消去します。又、消去したデータの復元はできません。

(注) ・商品出荷時、予め登録してあるオービスポイント・Nシステムポイント・取締りエリアのデータは消去できません。

・追加データが複数ある場合、リセットするのに多少時間がかかります。

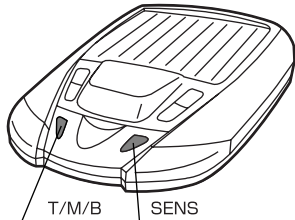

- 1 本製品を電源オフ状態にします。
- 2 T/M/Bスイッチ、SENSスイッチの2つを同時に押したままの状態電源をオンします。
- 3 数十秒後に「ピッ」とアラーム音が鳴りデータリセットが完了します。

ディスプレイモード（販売店向け機能）

●本製品の一連の動きをデモンストレーションします。

本製品をディスプレイとして展示する場合等に設定を行ってください。

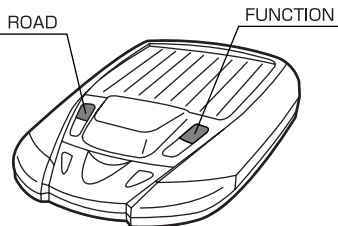



- 1 シガープラグコードを接続します。
- 2 本製品を電源オフ状態にします。
- 3 FUNCTIONスイッチ、ROADスイッチの2つを同時に押したままの状態、電源をオンします。
※同じ操作を行うと、解除します。

機能と操作方法

言語切替え機能

- 本製品は警報時や設定時のボイスアナウンスを切り替えることができます。

FUNCTIONスイッチを押す毎に  日本語モード  と切替ります。

- ※ 本取扱説明書は日本語モード時のボイスアナウンスにて説明してあります。
英語モードのボイスアナウンスに関してはP31の一覧表をご覧ください。

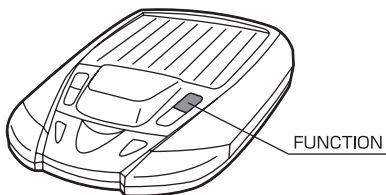

警報アラーム切替え機能

- 本製品は警報音を切替えることができます。（電子音アラーム／メロディーアラーム）

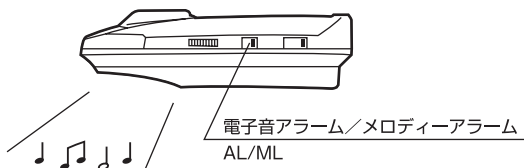

オートボリュームダウン機能

- レーダー波を受信してから（警報開始から）約10秒後に自動で警報音量を小さくします。

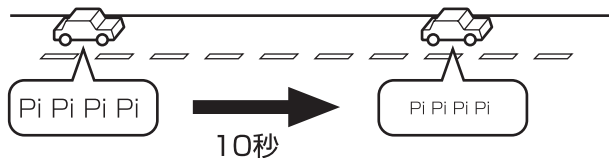

オートディマー機能

- 昼・夜等、周囲の明るさの変化によって各ランプの光量を2段階で自動調整します。

機能と操作方法

LSC-V機能の設定

●LSC-V機能とは…

ロー・スピード・キャンセル・バイブレーションの略称、内蔵バッテリーの長時間使用を可能にする為、駐停車時と走行時の振動差を検出し、駐停車時には電源をオフし無駄な警報をカットし、走行時は電源をオンする事で内蔵バッテリーの節電を行います。また、一定時間の無振動状態がつづいた場合、電源を自動的にオフします。

※ソーラーバッテリー使用時、シガープラグコード使用時共にLSC-Vの設定を行ってください。

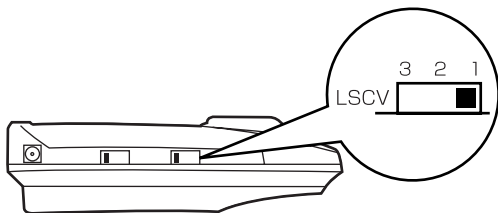

- 1 本製品の電源をオン状態にします。
- 2 アイドリング状態（駐停車時）で感度ランプが消灯し、走行状態で点滅するよう下記表を参照し車輛にあった状態にLSC-Vスイッチを設定してください。
(注) 目安として走行時に電源オン（感度ランプ点滅）となり、駐停車時に電源オフとなる位置に設定してください。

LSC-Vスイッチ	振動検出感度	車輛タイプ（目安）
1	低	ディーゼル（振動の大きい車輛）
2	中	ガソリン／ディーゼル
3	高	ガソリン（振動の小さい車輛）

- 3 LSC-V作動時は感度ランプが消灯し、警報音がミュート（消音）します。
※各警報ランプは通常通り動作（点滅・点灯）します。
5バンドの警報もミュート（消音）します。

注・車輛振動が極端に大きな車や、駐停車時、走行時の振動差が小さい車はLSC-V機能が正常に働かない事があります。
・本製品の取付け位置（フロントガラス、ダッシュボード等）によっても振動の検出度合いが変わる事があります。

機能と操作方法

LSC-i機能の設定（シガープラグコード接続にて使用時のみ）

●LSC-i機能とは…

ロー・スピード・キャンセル・インテリジェンスの略称で、GPS機能を使用して算出した自車の走行速度が低速の場合、警報音をキャンセル（消音）します。

※商品出荷時はLSC-i機能設定状態にしてあります。

※ シガープラグコード接続時のみ作動します。

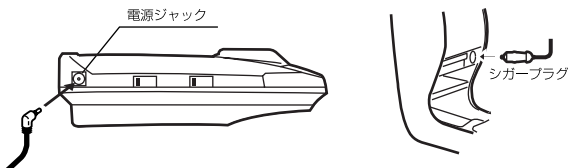

1 下記表の走行条件でLSC-iが作動します。

※GPS衛星の受信が行えない場合は、LSC-i機能は作動しません。

ロードセレクト	走行速度	ロードランプ
シティー	20km/h以下	赤 おそい点滅
オール	40km/h以下	橙 おそい点滅
ハイウェイ	60km/h以下	緑 おそい点滅

●LSC-i機能の解除方法

下記操作を行うことでLSC-i機能を解除することができます。

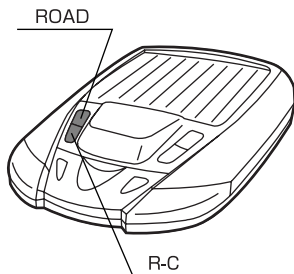

1 本製品を電源オフ状態にします。

2 R-Cスイッチ、ROADスイッチの2つを同時に押したままの状態、電源をオンします。

※再度、同じ動作を行うと解除します。

※ 設定を切替えるたびにボイスアナウンスします。



機能と操作方法

レーダー受信感度の設定

- 本製品はレーダー受信の感度をHYPER（ハイパー）S-HI（スーパーハイ）HI（ハイ）LOW（ロー）の4段階に手動で設定するマニュアル設定機能と、走行振動を検出して適切な受信感度を自動設定するASC-V機能、GPSにより走行速度を検出して適切な受信感度を自動設定するASC-i機能のオート設定機能とがあります。

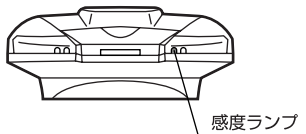
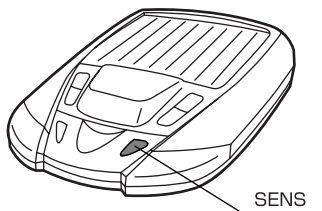
※商品出荷時はマニュアル設定・HYPER（ハイパー）に設定してあります。



SENSスイッチを2秒以上長押しする毎に  マニュアル設定機能
オート設定機能  と切替ります。

⊗ 設定を切替えるたびにボイスアナウンスします。

マニュアル設定機能

※ソーラーバッテリー使用時、シガープラグコード接続使用時ともに設定できません。

SENSスイッチを押す毎に「LOW→HI→S-HI→HYPER」

① の順に受信感度が切替ります。

下記表を参照し最適な受信感度を設定してください。

感度ランプ	受信感度	適切な走行場所	走行状態
赤	LOW（ロー）	市街地	低速走行
橙	HI（ハイ）	郊外地	中速走行
緑	S-HI（スーパーハイ）	郊外地・高速道路	中・高速走行
青	HYPER（ハイパー）	高速道路	高速走行

オート設定機能

※ソーラーバッテリー使用時とシガープラグコード接続使用時では検出方法が異なります。

シガープラグ非接続時 (ソーラーパワーのみ)	シガープラグ接続時
ASC-V	ASC-i

機能と操作方法

レーダー受信感度の設定

ASC-i機能 ※シガープラグコード接続使用時のみ設定できます。

ASC-iとは… オート・センシティブ・コントロール インテリジェンスの略称で、GPS機能を使用して算出した自車の走行速度にあわせて適切なレーダー受信感度を自動で設定する機能です。

感度ランプ	受信感度	走行速度
赤	LOW (ロー)	30km/h未満
橙	HI (ハイ)	30km/h~60km/h
緑	S-HI (スーパーハイ)	60km/h~90km/h
青	HYPHER (ハイパー)	90km/h以上

※ASC-i機能設定状態で、GPS衛星の受信が行えない場合は受信感度HYPHERに固定されます。

ASC-V機能 ※ソーラーバッテリー使用時のみ設定できます。

ASC-Vとは… オート・センシティブ・コントロール バイブレーションの略称で、走行中の速度変化による車輻振動を検出し、適切なレーダー受信感度を自動設定する機能です。

機能と操作方法

テスト/ミュート/バッテリーチェック機能

- 各ランプ、アラーム音の動作確認を行うテスト機能
- 取締り機の位置確認後、不要な警報音を消音するミュート機能
- バッテリーの充電状態を確認するバッテリーチェック機能

(警) 運転者は走行中に本製品を絶対に操作しないでください。同乗者の方が操作を行ってください

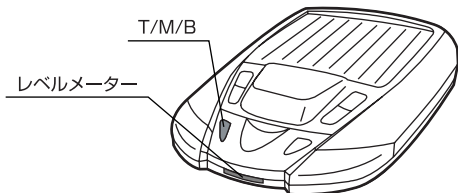

テスト機能	<ol style="list-style-type: none"> 1 本製品を電源オン状態にします。 2 警報を行っていない状態で、T/M/Bスイッチを押します。 3 日本語モード時は日本語で英語モード時は英語によりテストアナウンスします。 ※ テスト中に再度スイッチを押すと、テストは終了します。
-------	---------------------------------------------------------------------------------------------------------------------------------------------------------------------------------------------------

ミュート機能	<ol style="list-style-type: none"> 1 本製品が警報中にT/M/Bスイッチを押します。 レーダー警報と5-BD警報は、電波を受信している間 2 GPS警報は対象とする取締り機を通過する迄ミュート(消音)します。 ※ ミュート作動中はミュートランプが赤点滅します。
--------	-------------------------------------------------------------------------------------------------------------------------------------------------------------------------------------------

バッテリーチェック機能 (ソーラーバッテリーにて使用時)	<ol style="list-style-type: none"> 1 本製品を電源オン状態にします。 2 警報を行っていない状態で、T/M/Bスイッチを押したままにします。 3 バッテリー充電状態を下記表のように約3秒間レベルメーターで表示します。
---------------------------------	-----------------------------------------------------------------------------------------------------------------------------------------------------------------

レベルメーター	充電状態	GPS受信機能
4つ点灯	充電80%以上 十分充電がされています。	GPS受信を行います。
3つ点灯	充電60% 充電されています。	GPS受信を行います。
2つ点灯	充電40%以下 充電をお勧めします。	GPS受信を停止します。

注 上記表はあくまでも目安です。電池の特性上、短時間の充電でも満充電(4つ点灯)する場合がありますが、必ず規定時間の充電(P7)を行ってください。

機能と操作方法

ロードセレクト機能

- 高速道路上のオービス・Nシステムのみ警報を行う「ハイウェイモード」、一般道路上のオービス・Nシステム・取締りエリアのみ警報を行う「シティーモード」、高速一般道路両方のオービス・Nシステム・取締りエリアの警報を行う「オールモード」を選択します。※商品出荷時はオールモードに設定してあります。

(警) 運転者は走行中に本製品を絶対に操作しないでください。同乗者の方が操作を行ってください

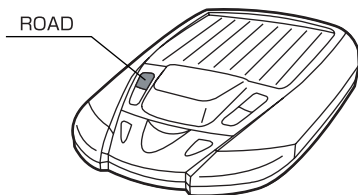

- 1 本製品を電源オン状態にします。
- 2 ROADスイッチを押す毎に (オール → シティ → ハイウェイ) の順に設定されます。(出荷時は「オールモード」に設定してあります)
- 3 下記表を参照し、走行条件にあわせたロードセレクトモードを設定してください。

ロードセレクトモード	ロードランプ	警報を行う道路
オール	橙 点滅	一般道路／高速道路
シティ	赤 点滅	一般道路のみ
ハイウェイ	緑 点滅	高速道路のみ

- 以下の道路を高速道路（ハイウェイモード）として登録してあります。

・道央自動車道・札幌自動車道・秋田自動車道・東北自動車道・関越自動車道・上越自動車道・常磐自動車道
・東関東自動車道・館山自動車道・東名自動車道・東海北陸自動車道・北陸自動車道・中央自動車道・名神自動車道・近畿自動車道・山陽自動車道・中国自動車道・舞鶴自動車道・米子自動車道・浜田自動車道・四国自動車道・九州自動車道・宮崎自動車道・大分自動車道・長崎自動車道・西九州自動車道・宇佐別府道路・沖縄自動車道・首都高速自動車道・第三京浜・横浜横須賀道路・千葉東金道路・名古屋高速・南知多道路・東名阪自動車道・阪神高速道路・神戸淡路鳴門自動車道・阪和自動車道・第二神明道路・京滋バイパス・第二阪奈有料・西名阪道・福岡都市高速・北九州都市高速・等（2004年1月開通分のみ）

機能と操作方法

ユーザー登録ポイント追加・削除／警報キャンセル

- ユーザー登録ポイントの追加…本製品に未登録又は、新たに設置されたオービス等を任意に100件まで追加登録できます。
- ユーザー登録ポイントの削除…任意に追加したユーザー登録ポイントを削除します。
- 警報キャンセル…オービス・Nシステム警報音のキャンセル設定（消音）を1件単位で行います。
※登録する時にUSERボタンを長押しすると登録できませんのでご注意ください。
（警）運転者は走行中に本製品を絶対に操作しないでください。同乗者の方が操作を行ってください

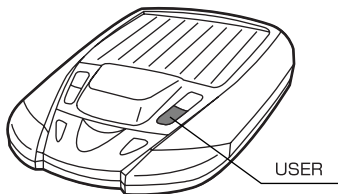

ユーザー登録ポイント追加	<ol style="list-style-type: none">1 登録したい地点を走行しGPS警報を行っていない時にUSERスイッチを押します。2 2秒後に「ユーザーポイント登録」とアナウンス音がでれば登録完了です。
ユーザー登録ポイント削除	<ol style="list-style-type: none">1 登録地点を走行しGPS警報中にUSERスイッチを押したままにします。2 「ユーザーポイント消去」とアナウンス音がでれば削除完了です。
警報キャンセル設定	<ol style="list-style-type: none">1 キャンセル設定したい地点を走行しGPS警報中にUSERスイッチを押します。2 キャンセル登録した場合及び、キャンセル地点走行時はミュートランプが赤点滅し警報音が消音します。 <p>※予め登録してあるオービスポイント・Nシステムポイントと、任意で追加したユーザー登録ポイントで設定ができます。</p>
警報キャンセル解除	<ol style="list-style-type: none">1 キャンセル地点を走行しミュートランプが点滅中USERスイッチを押します。2 ミュートランプが消灯し、警報音が鳴ります。

機能と操作方法

レーダーキャンセル機能

- 自動ドア等、レーダー波を受信してしまう場所等を登録すれば、約半径200m内のレーダー警報をキャンセル（消音）します。（登録件数：50件）
※GPS電波が受信できていない状態では、登録できません。
※登録する時にR-Cスイッチを長押しすると登録できませんのでご注意ください。
（警）運転者は走行中に本製品を絶対に操作しないでください。同乗者の方が操作を行ってください

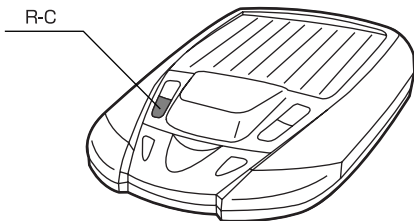
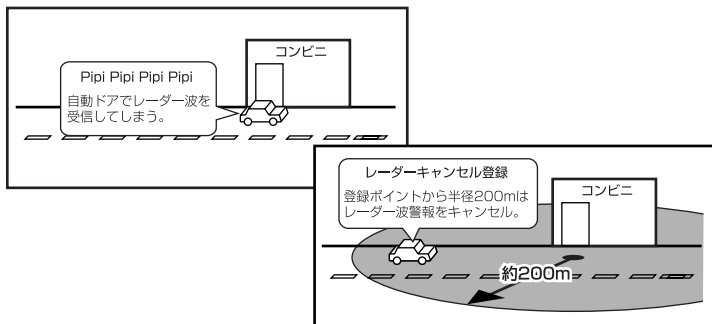

レーダーキャンセル登録	<ol style="list-style-type: none">① レーダー警報時にR-Cスイッチを押します。② 2秒後に「レーダーキャンセル登録」とアナウンス音ができれば登録完了です。 <p>※ レーダーキャンセル登録位置を走行した場合、ミュートランプが赤点滅し警報音が消音します。</p>
レーダーキャンセル削除	<ol style="list-style-type: none">① レーダーキャンセル登録地点を走行時、ミュートランプが点滅中の位置で、R-Cスイッチを押したままにします。② 「レーダーキャンセル消去」とアナウンス音ができれば削除完了です。

機能と操作方法

5バンド受信機能（カーロケ／デジタル／350.1／ヘリテレ／署活系）

●本製品は、カーロケーターシステム受信、デジタル無線受信、350.1MHz受信、ヘリテレ無線、署活系無線受信の機能設定を5バンドスイッチで設定します。

※5バンド受信を行う場合、内蔵バッテリーの消費電力が増加するためシガープラグコード接続での使用をお勧めします。

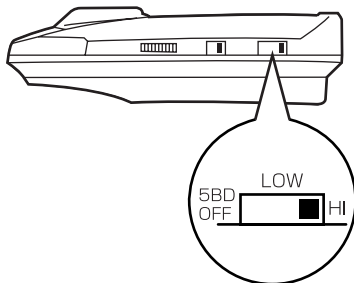

設定	受信感度
LOW	カーロケ／350.1／デジタル (約500m) 署活系 (約500m) ヘリテレ無線 (約1000m)
HI	カーロケ／350.1／デジタル (約1000m) 署活系 (約500m) ヘリテレ無線 (約2000m)

- 1 5-BDスイッチを下記を参照して適切な受信範囲を設定してください。
※署活系無線については設定に関わらず受信感度は半径約500mになります。

カーロケ／デジタル／350.1／署活系受信距離

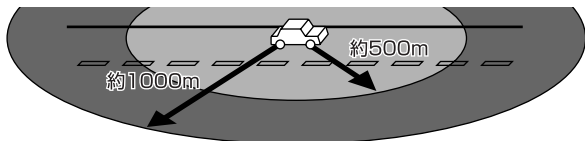

ヘリテレ無線受信距離

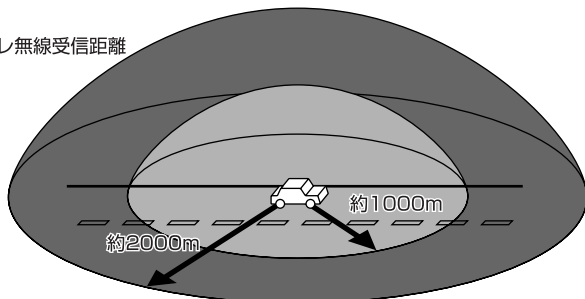

注・カーロケ／デジタル無線／350.1MHz／ヘリテレ無線／署活系無線の受信感度（距離）は直線見通し距離で、間に障害物が無い状態での受信距離目安です。

・使用状況、走行状態、製品取付け位置、周囲の環境（電波状況）によって受信感度（距離）が短くなる場合があります。

機能と操作方法

5-BD／取締りエリア／サービス・パーキングエリア機能ON／OFF設定

- 本製品のFUNCTIONスイッチを2秒以上長押しすると設定モードに入ります。ON/OFFについては各機能それぞれボイスアナウンスします。また、設定モード中に30秒以上操作を行わないと自動終了します。

※但し、取締りエリアとSAPAに関してはON/OFFのアナウンスしか行いません。

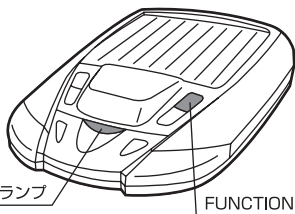

FUNCTIONスイッチを2秒以上長押し、設定モード状態にします。

5-BDランプが青色に光り、**カーロケ無線**の設定に入ります。

FUNCTIONスイッチを押す毎に  ON (ランプ点灯)  と切替ります。
OFF (ランプ点滅) 



FUNCTIONスイッチを再度2秒以上長押しすると次の項目に移ります

5-BDランプが黄色に光り、**350.1MHz無線**の設定に入ります。

FUNCTIONスイッチを押す毎に  ON (ランプ点灯)  と切替ります。
OFF (ランプ点滅) 



FUNCTIONスイッチを再度2秒以上長押しすると次の項目に移ります

5-BDランプが水色に光り、**ヘリテレ無線**の設定に入ります。

FUNCTIONスイッチを押す毎に  ON (ランプ点灯)  と切替ります。
OFF (ランプ点滅) 



FUNCTIONスイッチを再度2秒以上長押しすると次の項目に移ります



5-BDランプが紫色に光り、**デジタル無線**の設定に入ります。

FUNCTIONスイッチを押す毎に  ON (ランプ点灯)  と切替ります。
OFF (ランプ点滅) 



FUNCTIONスイッチを再度2秒以上長押しすると次の項目に移ります

5-BDランプが赤色に光り、**署活系無線**の設定に入ります。

FUNCTIONスイッチを押す毎に  ON (ランプ点灯)  と切替ります。
OFF (ランプ点滅) 



FUNCTIONスイッチを再度2秒以上長押しすると次の項目に移ります

5-BDランプが緑色に光り、**取締りエリア**の設定に入ります。

FUNCTIONスイッチを押す毎に  ON (ランプ点灯)  と切替ります。
OFF (ランプ点滅) 



FUNCTIONスイッチを再度2秒以上長押しすると次の項目に移ります

5-BDランプが水色に光り、**サービス・パーキングエリア**の設定に入ります。

FUNCTIONスイッチを押す毎に  ON (ランプ点灯)  と切替ります。
OFF (ランプ点滅) 



FUNCTIONスイッチを再度2秒以上長押しする終了します

機能と操作方法

カーロケーターシステム受信方法

●カーロケーターシステムとは…

「無線自動車動態表示システム」といい、緊急車輛に装備されたGPS受信機より算出した位置データを無線で定期的（間欠）に各本部の車輛管理センターへ送信するシステムです。本製品は緊急車輛からの電波を受信し、音声で警報を行い緊急車輛の走行を妨げないよう安全な回避を促します。



現在、緊急車輛の多くはGPSより算出した位置データを無線で定期的（間欠）に各本部へ送信するカーロケーターシステムを装備しています。



本製品は各本部へ送信している電波を受信し、音声で警報を行い、緊急車輛の走行を妨げないよう安全な回避を促します。

- (注) ・一部地域または、一部緊急車輛には、カーロケーターシステムが装備されていない為、本製品では受信できない事があります。
・カーロケーターシステムは間欠で送信される為、実際の緊急車輛の接近と受信タイミングにズレが生じる事があります。
・緊急車輛は走行状態（緊急走行、通常走行、駐停車）によって、電波の送信時間が変化する為、実際の緊急車輛の接近と受信タイミングにズレが生じる事があります。
・緊急車輛がエンジン停止時は電波の送信を行わない為、本製品での受信はできません。
・送信電波の中継局、受信本部近辺では緊急車輛の接近に関わらず受信する事があります。
・本製品が受信するカーロケーターシステムは、パトカー、覆面パトカーを中心に導入されており白バイ、救急車、消防自動車等には現在導入されておりませんが、将来的には導入する可能性があります。

デジタル無線受信方法

●デジタル無線とは…

各警察本部と移動局（緊急車輛等）とが行う無線交信で、159MHz帯～160MHz帯で約53chの電波を受信します。通話内容がコード化（デジタル化）されており通話内容を聞く事はできませんが、音声と、ランプで警報を行い付近を走行する緊急車輛の走行を妨げないよう安全な回避を促します。

350.1MHz受信方法

●取締り連絡無線（350.1MHz）とは…

取締り用連絡無線で使用する周波数帯で、速度違反取締りやシートベルト装着義務違反取締り等で使用することがあります。また、通話内容をコード化したデジタル無線方式を使用するケースもあり、音声受信ができない場合もあります。

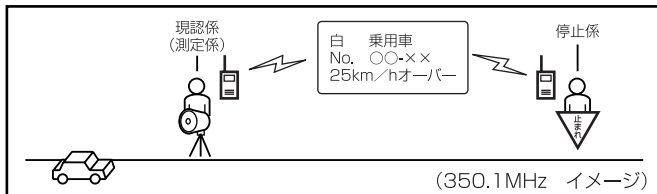

機能と操作方法

ヘリテレ無線受信方法

●ヘリテレ無線とは…

「ヘリコプター画像伝送システム連絡用無線」の略称で警察所属のヘリコプターから全国にある無線中継所に送信される無線通信のことです。主に事件・事故等の情報収集、取締り等の時に上空と地上とで連絡を取るために使われています。本製品は警察所属のヘリコプターから無線中継所間の電波を受信し、音声とアラームで警報を行い、事件・事故等の情報を事前を知る事ができ安全な回避を促します。

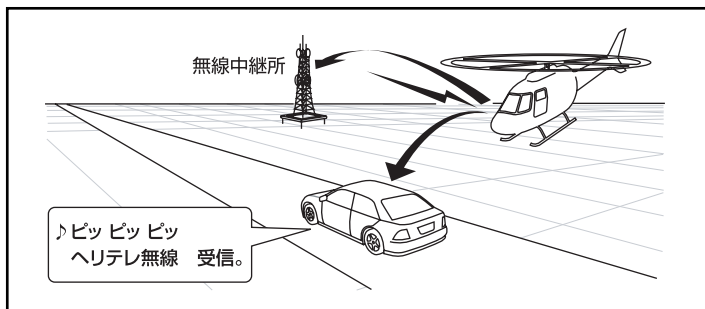

- (注) ・一部地域または、一部ヘリコプターにはヘリテレ無線が装備されていない為、本製品では受信できないことがあります。
・ヘリテレ無線はヘリコプターが電波を送信した時のみ受信することができます。
・送信電波の中継所周辺ではヘリコプターの接近に関わらず受信することがあります。

署活系無線受信方法

●署活系無線とは…

パトロール中の警察官が警察本部や他の警察官との連絡用として使用している無線交信で約134chの電波を受信します。

取締りポイント受信方法

●取締りポイント受信とは…

5バンドの中でもカーロケ・署活系無線を一定時間に連続して受信すると近くで取締り(検問等)が行われている可能性が高いことをボイスとランプにてお知らせし、事前に情報を知ることができ安全な回避を促します。

(注) 取締りポイントで必ず取締りが行われているとは限りません。

取締りエリア警報

●取締りエリア警報とは…

速度取締りを中心に頻繁行われているエリアや過去に取締りの事例があるエリアを予め本機に登録しており、GPS測位機能にて自車位置を算出し、全国の取締りエリアに接近すると1Km手前でボイスとランプにてお知らせします。(約300件)

- (注) ・取締りエリアで必ず取締りが行われているとは限りません。
・GPS電波が受信できていない状態では、GPS警報ができません。

サービスエリア・パーキングエリア情報お知らせ

●サービスエリア・パーキングエリア情報お知らせとは…

GPS測位機能にて自車位置を算出し、本機に登録された全国のSA・PAに接近すると2Km手前でボイスとランプにてお知らせします。(約770件)

- (注) GPS電波が受信できていない状態では、情報をお知らせすることができません。

警報方法

GPS機能による警報（オービス・ユーザー登録ポイント・取締りエリア・SA/PA）

●オービスポイントに接近した場合、下記のように警報を行います。

※対向車線上のオービスへの警報は行いません。

警報を行う距離（注）GPS電波が受信できていない状態では、GPS警報ができません。

ボイス警報 コーナーランプ (緑おそい点滅)	ボイス警報 コーナーランプ (緑ややおそい点滅)	ボイス警報 ※追加登録オービスは ボイス警報しません コーナーランプ (緑点滅)	アラーム/メロディー ※警報時間：約10秒間 コーナーランプ (緑点滅)

(注) ※約2km地点での警報は、シガープラグコードを接続した状態でご利用の場合のみ行います。警報を行う距離は、対象とするオービスからの直線距離です。道路の高低差、カーブの大きさ等によっては実際の走行距離と異なる場合があります。また、近くの平行する道路等を走行中の時も警報を行う場合があります。

オービス警報・取締りエリア警報の内容

オービス種類	ボイス内容 ※（ ）内の言葉はオービス迄の直線距離、高速・一般道等によって変わります。
ループコイル 光電管	ピンポン 約(2km・1km・500m)先、(高速道路上に)ループコイルです。
LHシステム	ピンポン 約(2km・1km・500m)先、(高速道路上に)LHシステムです。
Hシステム	ピンポン 約(2km・1km・500m)先、(高速道路上に)Hシステムです。
レーダー	ピンポン 約(2km・1km・500m)先、(高速道路上に)レーダーです。
トンネル出口付近	ピンポン トンネル出口○○○○です。 ※○○○○部にオービス種類をアナウンスします。
追加登録オービス	ピンポン 約(2km・1km・500m)先、(高速道路上に)ユーザー登録ポイントです。
取締りエリア	ピンポン この先 取締りエリア です。 ／ 5-BDランプとコーナーランプが 緑色 に点滅します。

サービス・パーキングエリア情報のお知らせ内容（シティモードでは作動しません）

サービスエリア パーキングエリア	ピンポン 約2Km先、(サービス・パーキング)エリアです。 ／ 5-BDランプは、 水色 に点滅します。
---------------------	----------------------------------------------------------------

警報方法

GPS機能による警報 (Nシステム/NHシステム)

●NHシステムとは

通過車輛を一定のシャッタースピードで撮影し、写真画像の残像をコンピュータで解析し、残像の度合いによって走行速度を割出すシステムです。平成15年現在は速度取締りとしては使用されていませんが、将来的には取締りに使用される可能性があります。

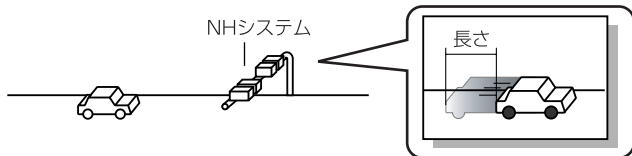

●Nシステム/NHシステムポイントに接近した場合、下記のように警報を行います。

※対向車線上のNシステム/NHシステムへの警報は行いません。

警報を行う距離

約500m (高速道路のみ)	約300m (一般道路のみ)	Nシステム/NHシステム
警報音	ボイス警報	ボイス警報
コーナールンプ	緑点減	緑点減

(注) 警報を行う距離は、対象とするNシステム/NHシステムからの直線距離です。道路の高低差カーブの大きさ等によっては実際の走行距離と異なる場合があります。

ボイス警報の内容 ※本製品は、NHシステムをNシステムとして警報を行います。

種類	ボイス内容
Nシステム NHシステム	※ () 内の言葉は、高速上のNシステム/NHシステム警報時にアナウンスします。 ピンポン この先 (高速道路上に) Nシステムです。

(注) GPS電波が受信できていない状態では、GPS警報ができません。

商品出荷時は一括キャンセルが設定してあります。Nシステム警報を行う場合は一括キャンセルを解除してから、ご使用ください。

Nシステム警報 一括キャンセル 設定

※設定を切替えるたびにボイスアナウンスします。



- 1 本製品を電源オフ状態にします。
 - 2 ユーザー登録スイッチを押したままの状態、電源スイッチをオンにします。
 - 3 全てのNシステム警報をキャンセルします。
- ※ 再度、同じ操作で一括キャンセルを解除できます。

警報方法

5-BD・取締りポイントによる警報

- 5-BD無線を受信した場合、下記のように警報を行います。また、レベルメーターにより遠近の識別ができます。

遠近識別表示（目安）

遠近	レベルメーター
遠い	 左から2つ以下で点灯
近い	 左から3つ以上が点灯

5バンドランプ

レベルメーター

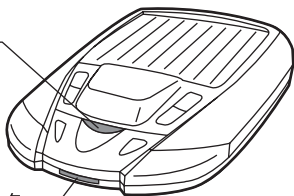

5-BDボイス警報の内容

5-BD 種類	ボイス内容／光り方
	※（ ）内の言葉は電波の強弱、高速・一般道等によって変わります。
カーロケ	ピピピッ カーロケ無線 受信。（1Km・500m）圏内です。 ／ 5-BDランプは、 青色 に点滅します。
デジタル	ピピピッ デジタル無線 受信。（1Km・500m）圏内です。 ／ 5-BDランプは、 紫色 に点滅します。
350.1MHz	ピピピッ 350.1無線 受信。 ／ 5-BDランプは、 黄色 に点滅します。
ヘリテレ	ピピピッ ヘリテレ無線 受信。 ／ 5-BDランプは、 水色 に点滅します。
署活系	ピピピッ 署活系無線 受信。 500m圏内です。 ／ 5-BDランプは、 赤色 に点滅します。
接近警報 ※	ピピピッ （ カーロケ無線 デジタル無線 受信。 接近しています。

※約30秒以内に再度受信し、発信源が前回より接近していた場合に接近警報を行います。

注）遠近・接近の識別は目安としての表示です。使用状況・走行状態・製品取付け位置・周辺環境（電波状況）によっては正確な遠近・接近の識別が行えない場合があります。

取締りポイント警報内容

取締りポイント	ピピピッ この先 取締りポイント です。 ／ 5-BDランプは、 青色 と 赤色 が交互に点滅します。
---------	-----------------------------------------------------------------------------

注）取締りポイントで必ず取締りが行われているとは限りません。

警報方法

レーダー機能による警報

●レーダー式取締り機に接近した場合、下記の様に警報を行います。

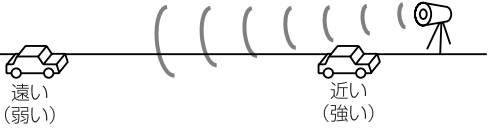
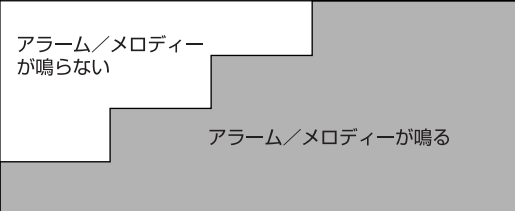
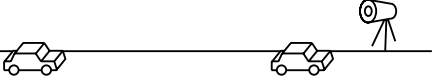
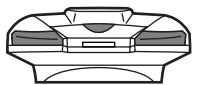
レーダー式取締り機 迄の距離 (電波の強さ)			
コーナーランプ (赤)		遅い点滅	速い点滅
アラーム音	受信感度 (シンブ色)	LOW (赤)	
	HI (橙)		
	S-HI (緑)		
	HYPER (青)		
ステップアラームの タイミング			
メロディーの場合は、 テンポは変わりません		ピッピッ・・・ピッピッ・・・ (スローテンポ・アラーム)	ピッピッ・ピッピッ・ピッピッ (アップテンポ・アラーム)
ステルス波受信		5-BDランプとコーナーランプ が交互に赤色に点滅し、専用 アラーム音で警報します。	ピッピッピッ・・・ピッピッピッ 

- (注) ・レーダー警報中の場合でも、GPS警報を優先して行います。
 ・レーダー警報中に5バンド受信をしても、警報は行いません。

警報・設定ボイス一覧表

日本語ボイス一覧表

ボイス内容	
1	ピンポーン 約(2Km・1Km・500m)先、(高速道路上)〇〇〇〇です。
2	ピンポーン 約(2Km・1Km・500m)先、(高速道路上)ユーザー登録ポイントです。
3	ピンポーン トンネル出口〇〇〇〇です。
4	ピンポーン この先、(高速道路上)Nシステムです。
5	ピンポーン この先、取締りエリアです。
6	ピンポーン 約2Km先、サービスエリアです。
7	ピンポーン 約2Km先、パーキングエリアです。
8	ピピピッ △△△△無線受信。 [(1Km・500m) 圏内です。]
9	ピピピッ (カーロケ・デジタル) 無線受信。 接近しています。
10	ピピピッ この先、取締りポイントです。
11	(ユーザーポイント・レーダーキャンセル) 登録。
12	(ユーザーポイント・レーダーキャンセル) 消去。
13	メモリーフル。
14	登録できません。
15	◇◇◇◇(設定)。
16	□□□□解除。
17	ピンポーン 衛星を受信しました。
18	ピンポーン 衛星を受信できません。
19	ピンポーン 衛星をサーチ中です。
20	(ハイウェイ・シティ・オール) モード。
21	モード確認。
22	ブブブッ バッテリーチェックGPS機能停止。
23	ブブブッ バッテリーチェック充電を行って下さい。

〇〇〇〇：レーダー・ループコイル・LHシステム・Hシステム

△△△△：5-BD (カーロケ・デジタル・350.1MHz・ヘリテレ・署活系)

◇◇◇◇：Nシステム・5-BD・マニュアル・ASC・LSC・日本語モード

□□□□：Nシステム・5-BD・LSC

警報・設定ボイス一覧表

英語ボイス一覧表

Voice contents	
1	ピンポーン ○○○○ approximately (2km・1km・500m) ahead (on highway).
2	ピンポーン User registration point (2km・1km・500m) ahead (on highway).
3	ピンポーン ○○○○ at tunnel exit.
4	ピンポーン Be careful N system (on highway).
5	ピンポーン police checkpoint ahead.
6	ピンポーン Service area approximately 2Km ahead.
7	ピンポーン parking area approximately 2Km ahead.
8	ピピピッ △△△△ radio received. It is within (1km・500m).
9	ピピピッ (Car locator・Digital) radio received. It is approaching.
10	ピピピッ police checkpoint ahead.
11	(User・Radar cancellation) registered.
12	Clear (User・Radar cancellation) registered.
13	Memory full.
14	Registration invalid.
15	◇◇◇◇ (set).
16	□□□□ called off.
17	ピンポーン Satellite received.
18	ピンポーン Satellite can not be received.
19	ピンポーン Searching for Satellite.
20	(Highway・City・All) mode.
21	Please confirm mode.
22	ブブブッ Checking battery GPS stopped.
23	ブブブッ Checking battery charge battery.

○○○○ : Radar・Loop coil・LH system・H system

△△△△ : 5-BD (Car locator・Digital・350.1MHz・Helicopter television・Police and emergency services)

◇◇◇◇ : N system・5-BD・manual・ASC・LSC・English mode

□□□□ : N system・5-BD・LSC

取締りの種類と方法

レーダー式の取締り

●代表的なレーダー式取締りについての説明。

(1) ステルス式取締り方法 (有人式取締り)

取締り対象の車が取締り機の近くに接近してから、レーダー波を発射する狙い撃ち的な取締り方式です。走行車輛の先頭や、前方走行車との車間距離が極端に長い場合等に測定されるケースが多く、100m以下の至近距離でレーダー波を受信する場合もあり、注意が必要です。

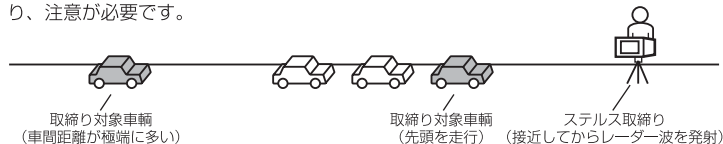

(2) レーダー式取締り方法 (有人式取締り / オービス式取締り)

レーダー波を常時発射し、通過する車輛の速度を測定します。また、オービス式の場合は違反車輛を自動的に写真撮影します。多くの取締り現場に採用しておりレーダー波も500m以上の距離から受信することができます。また、オービス式であれば、本製品に位置データが登録してある場合、最長2kmより警報を行います。

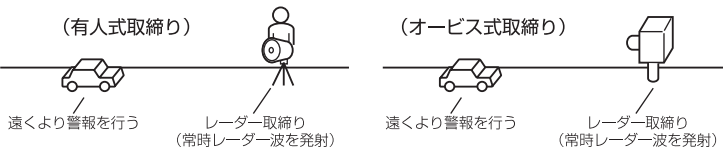

(3) 新Hシステム式取締り方法 (オービス式取締り)

レーダー波を間欠発射し、通過する車輛の速度を測定し違反車輛の写真撮影を自動で行い警察本部の大型コンピュータへ専用回線で転送されます。レーダー波も500m前後で受信します。また、本製品に位置データが登録してある場合、最長2kmより警報を行います。



(4) 移動オービス式 / パトカー車載式

ワンボックス車の後部にレーダー式オービスを搭載し、違反車輛を取締る移動オービスとパトカーの赤色灯を改良して取締り機を搭載したパトカー車載式があります。どちらも出力の強いレーダー波を発射しますので、500m以上の距離から受信することができます。(注) 移動オービスで、本製品で探知できない光電管式もあります。

取締りの種類と方法

レーダー式以外の取締り

●代表的なレーダー式以外の取締りについての説明。

(1) ループコイル式取締り方法（オービス式取締り）

測定区間の始めと終わりに磁気スイッチ（金属センサー）を路面下、中央分離帯等に埋め込み、通過時間から速度を算出し、違反車輛の写真を撮影します。本製品に位置データが登録してある場合、最長2kmより警報を行います。

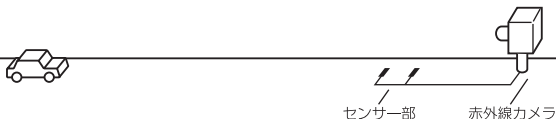

(2) LHシステム式取締り方法（オービス式取締り）

速度計測部がループコイル方式で、違反車輛の写真撮影がHシステム方式の取締り機です。従来のレーダー探知機では警報ができませんでしたが。本製品では位置データが登録してある場合、最長2kmより警報を行います。

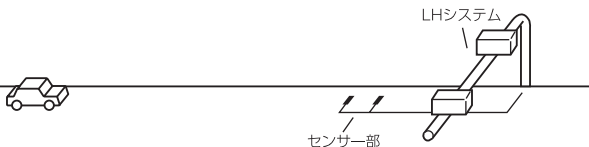

(3) 光電管式取締り方法（有人式取締り／オービス式取締り）

2点間に置かれたセンサーの通過時間から速度を算出し、違反車輛を特定します。オービス式の場合は本製品に位置データが登録してある場合、最長2kmより警報を行います。

(有人式取締り)

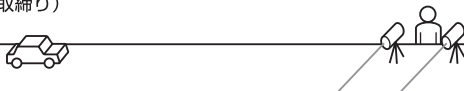

(4) 追尾式取締り方法

パトカー・覆面パトカー・白バイ等が、一定の車輛間隔を保った状態で後方を追尾し走行速度を測定し記録します。

その他

故障かな？と思ったら

●製品に異常があった場合、下記内容をご確認ください。

症 状	ここをチェックしてください。	参照ページ
電源が入らない	<ul style="list-style-type: none"> ●電源スイッチはオンになっていますか？ ●十分な充電がしてありますか？ ●LSC-V/LSC-i機能は正しく設定してありますか？ 	<ul style="list-style-type: none"> 11ページ 7ページ 14.15ページ
GPS衛星を受信しない	<ul style="list-style-type: none"> ●本体は正しく取付けされていますか？ ●周辺（アンテナ上部）に電波を遮断する物がありますか？ 	<ul style="list-style-type: none"> 9ページ 9ページ
警報をしない	<ul style="list-style-type: none"> ●音量は正しく設定してありますか？ ●ロード設定は正しく設定してありますか？ ●LSC-V/LSC-i機能が作動していませんか？ 	<ul style="list-style-type: none"> 12ページ 19ページ 14.15ページ
GPS警報をしない場合	<ul style="list-style-type: none"> ●周辺（アンテナ上部）に電波を遮断する物がありますか？ ●反対（対向）車線上のオービスではありませんか？ ●オービス・Nシステム以外の取締り機ではありませんか？ ●Nシステム警報が一括キャンセルしていませんか？ 本製品出荷時はNシステム一括キャンセルに設定してあります。 ●新たに設置されたオービス・Nシステムではありませんか？ ●誤って警報キャンセルを設定していませんか？ 	<ul style="list-style-type: none"> 9ページ 26ページ 26ページ 27ページ 4ページ 20ページ
レーダー警報をしない場合	<ul style="list-style-type: none"> ●レーダー式以外の取締りではありませんか？ ●誤ってレーダーキャンセルを設定していませんか？ 	<ul style="list-style-type: none"> 29ページ 21ページ
無線を受信しない場合	<ul style="list-style-type: none"> ●対象はカーロケーターシステム搭載の緊急車両ですか？ ●各無線の設定はONになっていますか？ 	<ul style="list-style-type: none"> 24ページ 23ページ
LSC-V/LSC-i機能が働かない	<ul style="list-style-type: none"> ●LSC-V/LSC-i機能は正しく設定してありますか？ 	14.15ページ
ASC-V/ASC-i機能が働かない	<ul style="list-style-type: none"> ●ASC-V/ASC-i機能は正しく設定してありますか？ 	16.17ページ
ユーザーメモリーの登録ができない	<ul style="list-style-type: none"> ●周辺（アンテナ上部）に電波を遮断する物がありますか？ ●オービス・Nシステムあわせて101件以上を登録していませんか？ 	<ul style="list-style-type: none"> 9ページ 20ページ
レーダーキャンセルの登録ができない	<ul style="list-style-type: none"> ●周辺（アンテナ上部）に電波を遮断する物がありますか？ ●51件以上を登録していませんか？ 	<ul style="list-style-type: none"> 9ページ 21ページ

●製品仕様

電源電圧	DC12/24V	受信方式	パラレル12ch
最小消費電流	10mA		ダブルスーパーヘテロダイン
最大消費電流	250mA	測位更新時間	最短1秒
受信周波数	GPS (1575.42MHz)	検波方式	FMトラッキングタイムカウント方式
	Xバンド (10.525GHz)	動作温度範囲	-10°C~60°C
	Kバンド (24.200GHz)	本体サイズ	77 (W) × 110 (L)
	取締り用連絡無線 (350.1MHz)		× 25 (H) / mm (突起部除く)
	カーロケーターシステム (407MHz帯)	重量	180g
	デジタル無線 (159MHz帯~160MHz帯)		
	ヘリテレ無線 (340MHz帯~372MHz帯)		
	署活系無線 (347MHz帯~348MHz帯)		
	361MHz帯~362MHz帯)		

本製品の外観および仕様は、改良のため予告なく変更する事があります。予めご了承ください。