

リモコンエンジンスターター&ターボタイマー

取扱説明書／保証書

Be Time A-101

このたびは、リモコンエンジンスターターをお買い上げ頂きまして、誠にありがとうございます。ご使用前に、この取扱説明書をよくお読みのうえ、正しくお使いください。なお、お読みになられた後も、いつでも見られる場所に大切に保管してください。

目次

○ 使用上の注意	2ページ
○ 梱包内容と各部の名称	3~4ページ
○ 取付け	
・取付けの注意	5ページ
・接続	6~7ページ
・アンテナユニットの固定方法	8ページ
・動作確認	9~11ページ
・動作確認対処方法	12ページ
・12Pコネクタの接続	13ページ
・フットブレーキ配線	14ページ
・L端子検出配線	15~16ページ
・当社セキュリティシステムの連動について	17ページ
・ワイヤレスドアロック機能について	18~20ページ
・カーテン検出による安全機能	21ページ
・警告ステッカーの貼り付け場所	22ページ
・オプションイモビ対応アダプターの取付けについて	22ページ
・メインユニットの固定方法	23ページ
・動作不良エラー確認表	24ページ
○ リモコンの使用方法	
・エンジンを始動させる	25ページ
・エンジンを停止させる	26ページ
・ワイヤレスドアロック機能の使用方法	27ページ
・電波特性／電池交換のしかた	28ページ
○ 機能設定	
・ファンクションスイッチ設定について	29ページ
・リモコンスイッチでの各種設定内容の変更方法について	29~32ページ
・ターボタイマーとセル時間の設定について	33ページ
○ その他(オプションについて)	34ページ
○ 運転するには	35ページ
○ スリープ機能について	35ページ
○ IDコードの再登録	36ページ
○ IDコードの追加登録	37ページ
○ 故障かな?と思ったら	38~39ページ
○ アフターサービスについて	40ページ
○ 仕様	41ページ

使用上の注意

ご使用の前に下記の注意事項を必ずお読みください。

危険

事故・火災等の危険性がある、下記の状態や場所での使用は避けてください。

- メインユニットハーネスと車種別専用ハーネスに必ず市販の絶縁テープを巻いて保護してください。各種配線と車両金属部が接触してショートし、メインユニットの故障、車両ヒューズ切れなどの本体の動作不良になる恐れがあります。また絶縁テープを巻いた各種ハーネスをダッシュボード内(コラムカバー内等)に収める時には狭いスペースの為、各種ハーネスがショートしないようにしっかりと固定し十分に気をつけて収めて取付けを行ってください。車両金属部の接触によるショートが原因の本体動作不良または車両や車載品の故障、事故等の付随的損害については当社では一切責任を負いません。
- 排気ガス中毒の危険性がある換気の悪い車庫や屋内での使用はしないでください。
- ボディカバーを掛けたままの使用はしないでください。
- 火災の危険性がある、燃えやすい物の近くでは使用しないでください。
- 暴走事故を防止するため、キーをOFFにする時はATシフトレバーを[P] (パーキング)に入れ、パーキングブレーキを確実にかけてから行ってください。特に、日産AT車でキーロックリレーアダプターを装着した車は、[P] (パーキング)以外でもキーを抜くことができるため、必ず守ってください。
- アイドリングの直後や本製品作動中にエンジン点検等を行うと、火傷をする恐れがありますので、エンジンルーム内を十分に冷ましてから行ってください。
- お子様やペットを車に乗せたままでは、絶対に使用しないでください。
- リモコンはお子様の手が届かない場所に大切に保管してください。
- マニュアルミッション車には本製品を取付けしないでください。事故になる危険性があります。
- 一部の車両で本製品をつけることによりエンジンを停止する時にシフトレバーが[P] (パーキング)、[N] (ニュートラル)位置以外でキーがOFFまで回りキーが抜けてしまい、ターボタイマー使用時に車両が動きだしてしまう可能性があります。その場合、オプション(Be-963又はBe-973)等が必要になる場合があります。また、エンジンを止める時は必ずシフトレバーが[P] (パーキング)の位置にあることを確認してからエンジンを止め、キーを抜いてください。

注意

車の故障又は本機使用中、機能面に支障を起こす可能性がある下記の使用は注意してください。

- 本製品は日本国内のみ使用できます。海外では使用しないでください。
- リモコンのケースやアンテナを手等で包み込むと電波の飛距離が短くなります。
- リモコン裏面の技術基準適合証明ラベルは、はがさないでください。
- リモコンを分解したり改造することは、電波法で禁止されています。改造して使用した場合は、罰せられることがあります。
- ターボタイマー(スターター含む)や他社盗難警報機との併用取付けはできません。
- 本機作動中は、車の仕様によりキーレスエントリーシステムまたはワイヤレスドアロックが作動しない事があります。リモコンでエンジンを停止してからご使用ください。
- 本製品作動中、オートポジションステアリング及びドライビングポジションシステムが作動しない事があります。リモコンでエンジンを停止してからご使用ください。
- スターターやターボタイマーを作動する時、車のオートライト機能を「AUTO」にすると、ヘッドライトが点灯したままになる車両は、降車時にスイッチをOFFにしてからキーを抜いてください。
- 公道でエンジンをかけたまま車両を無人で放置すると、道路交通法違反となります。必ず私有地でご使用ください。(公道とは、公共施設・スーパー・月極等の駐車場や河川敷・神社の境内等、不特定多数の車が入り出できる場所を含みます。)
- リモコンは防水加工されていません。雨、雪、水等のかかる場所や濡れた手でのご操作は避けてください。リモコン内部に水分が浸入した場合、故障の原因となり修理不可となる事があります。

本機取付け後にエンジン始動及び停止した時、車載のスピーカーから異音が鳴ることがありますが、異常ではありません。

梱包内容と各部の名称

■リモコン(1個)

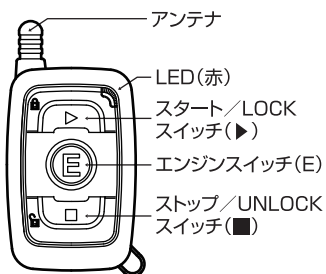

リモコン電池はCR1620×1個内蔵
(電池交換のしかたはP28参照)

リモコンの操作方法

作動内容	操作方法
エンジンスタート	E → ▶
エンジンストップ	E → ■
車両ドアロック& 当社 別売セキュリティシステム スタート	▶ → ▶
車両ドアアンロック& 当社 別売セキュリティシステム ストップ	■ → ■
タイプ1 スライドドアを開ける/閉める ※オートスライドドアユニット(オプション)接続時	▶ → E
タイプ2 タイプ3 スライドドアを開ける ※オートスライドドアユニット(オプション)接続時	■ → E
タイプ2 タイプ3 スライドドアを閉める ※オートスライドドアユニット(オプション)接続時	▶ → E

■インシュロック(1本) (P23参照)

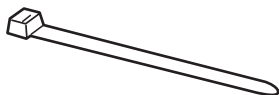

■エレクトロタップ(2個) (P14~16参照)

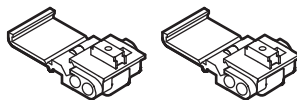

■当社別売 セキュリティシステム接続線(茶)(1本) (P17参照)



■12Pコネクター(1個) (P13参照)

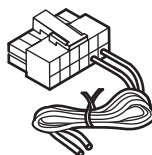

■警告ステッカーシート(1枚) (P22参照)



梱包内容と各部の名称

■アンテナユニット(1個)

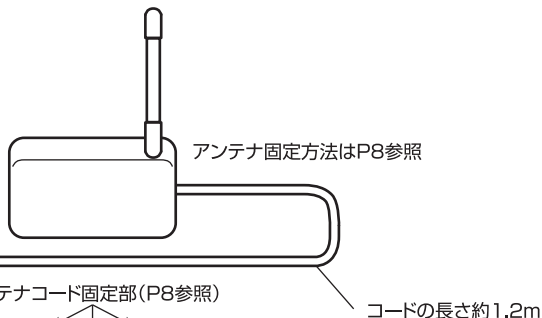

■メインユニット(1個)

メインユニット固定方法はP23参照

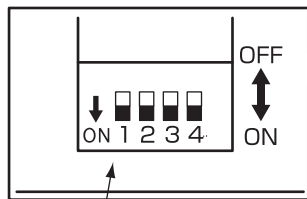

ファンクションスイッチ(P29参照)
(出荷時は全てOFF)

付属12Pコネクタ取り付けポート
(P13参照)

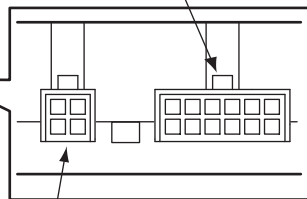

20Aヒューズ

アース線 黒/白コード(約1.0m)

車種別専用ハーネス(別売)

ファンクションスイッチのはたらき(詳細はP29参照)

No	スイッチのはたらき	OFF	ON	No	スイッチのはたらき	OFF	ON
1	Pポジション検出 (※1)	通常	OV	3	IG入力検出の選択 (※2)	IG1 (通常)	IG2
2	フットブレーキ配線	配線しない	配線する	4	ディスプレイモード (※3)	無効 (通常)	有効

※1 一部の車両でターボタイマー作動中、シフトレバーがパーキング[P]やニュートラル[N]の位置以外でキーが抜けてしまう場合にBe-963 Pポジション線を車両のPポジションインジケータラмпに配線してON(OV)に設定してください。

※2 一部の車両はリモコンでエンジンをかけた時セルがまわらず、エンジンが始動しない場合やターボタイマーを使用した場合にキーを抜いてもエンジン停止しない場合があります。
そのような時はファンクションスイッチNo.3をONにしてください。

※3 ディスプレイモードは販売店で本機をディスプレイとして展示する場合に、No2、No4をON(有効)に設定してください。
通常はOFF(無効)に設定してください。

取付けの注意



取付けには専門知識が必要です。取付けはお買い上げの販売店又は、カーディーラーにご依頼ください。お客様ご自身で取付けられた場合は、保証が受けられません。

取付ける前に下記の点に注意して、本機を取付けを行ってください。

① 取付けに必要な工具等

- ・サーキットテスター
- ・ドライバー(+)
- ・ニッパー
- ・絶縁テープ
- ・プライヤー
- ・スパナ又はボックスレンチ
- ・保護テープ

☆その他の工具が必要になる場合があります。

② シフトレバーとパーキングブレーキ(サイドブレーキ)について

シフトレバーをP(パーキング)にして、パーキングブレーキ(サイドブレーキ)を確実にかけ、キーを抜きます。



③ 配線について

アンダーカバー内へ収納する際、車の金属部(コラムシフトレバー可動部、ステアリング可動部、ペダルのスプリング、その他鉄板等)に専用ハーネスやコード類の配線が接触し、配線ショートしてしまいメインユニットのヒューズ切れ、メインユニット故障、車両ヒューズ切れなど本体の動作不良となりますので、必ず市販の絶縁テープを貼って保護し配線が接触しないように取り回しを行ってください。

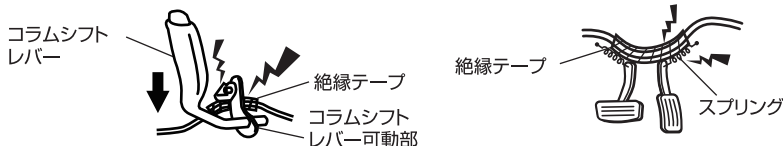

④ エレクトロタップ使用方法について

1 車両側コードをエレクトロタップ側面よりはめ込み、本機コードは差し込み穴からストッパーまで深く挿入します。

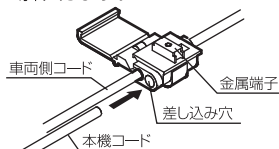

2 プライヤーで金属端子を完全に押し込みます。

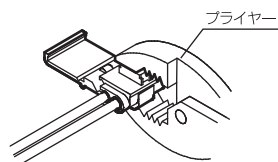

3 カバーを矢印の方向に倒し、ロックします。

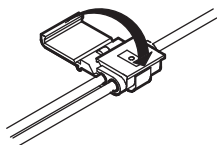

4 絶縁テープを巻いて作業終了です。



グレー部分全体にテープを巻いてください。

取付け(接続)

1 車のキーシリンダーから出ているコネクターを探してください。

※コネクターの場所は車種によって異なります。(ほとんどの車が下記のいずれかにあてはまります。) 車種によってはコネクターが2ヶ所存在する場合もあります。

①キーシリンダー直付けタイプ

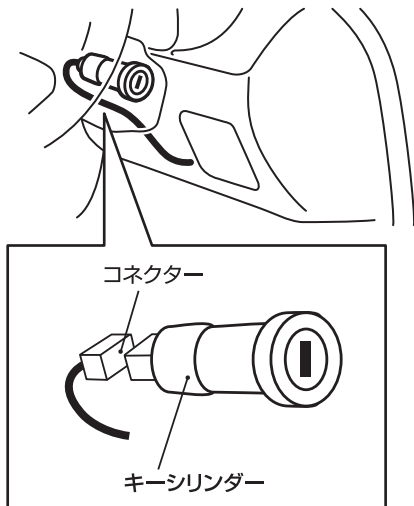

②キーシリンダーから10cm~20cmの場所にあるタイプ

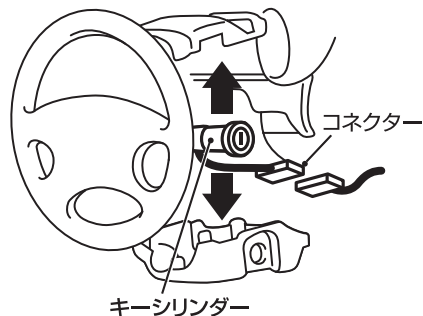

③ヒューズボックス、またはヒューズボックス付近にあるタイプ

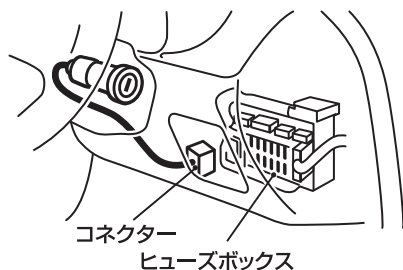

2 車両側のコネクターを外し、外したコネクター間を車種別専用ハーネスで接続してください。その際、市販の絶縁テープを巻いて配線保護をしてください。

(パターン1)

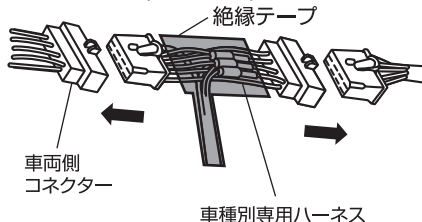

又は

(パターン2)

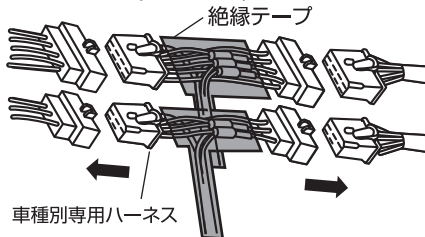

⚠ 注意

- ・車種別専用ハーネスを接続しただけでは、エンジンは始動しません。
- ・もしエンジン始動した場合は、そのコネクターは違いますので別のコネクターを探してください。
- ・専用ハーネスによっては車両側のコネクターを2ヶ所外し、接続する必要があります。(パターン2参照)

取付け(接続)

3 アース端子の取付け

アース端子(黒/白コード)を、塗装されていないボディまたはフレームのビスへ確実に共締めしてください。

(取付け例)

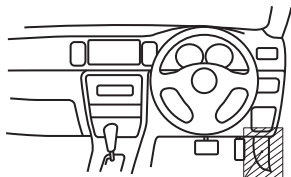

この部分に取付けます

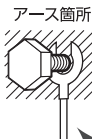

アース箇所

⚠ 注意
アース端子の接続が不完全であると、動作不良となる原因になるため、アース端子の接続には十分に注意してください。また、オーディオ、ナビゲーションなどの他の電装品のアースと同じ場所にアース端子を取付けないでください。この場合も動作不良となる原因になります。

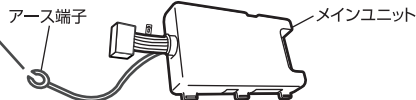

アース端子

メインユニット

4 専用ハーネスの8Pコネクタとメインユニットの8Pコネクタを接続します。

下記の図①・②から車種別専用ハーネスの種類を確認し、配線してください。

①

車種別専用ハーネスに
黒色コードが1本

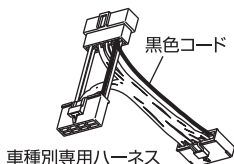

車種別専用ハーネス

黒色コード

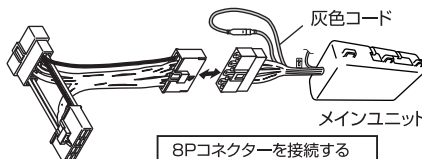

8Pコネクタを接続する

灰色コード

メインユニット

下記の車種別専用ハーネスを使用する場合、灰色コード差替え作業を行わないと車両自体の動作不良(エアコン、オートクルーズ動作不良、ABSランプ点灯など)を起こす恐れがあります。

②

車種別専用ハーネスに
黒色コードが1本
灰色コードが1本

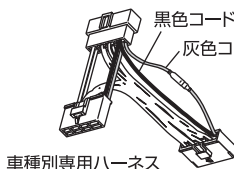

車種別専用ハーネス

黒色コード

灰色コード

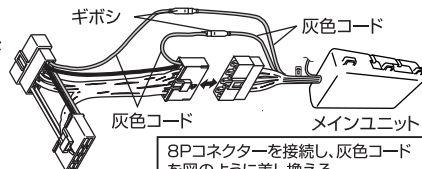

8Pコネクタを接続し、灰色コードを図のように差し換える

ギボシ

灰色コード

灰色コード

メインユニット

5 4の接続が終わると、メインユニットから接続確認メロディ「ドレミファソラシド」が鳴ります。

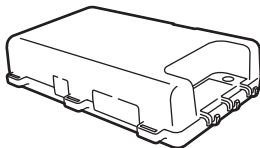

ドレミファ
ソラシド♪

※メインユニットから接続確認メロディ「ドレミファソラシド」が鳴らない場合は、再度 **1** ~ **4** の取付け及び、接続を再確認してください。

取付け(アンテナユニットの固定方法)

■アンテナユニットの取付け・配線

⚠ 注意

- ・アンテナユニットは視界の妨げになる場所(運転席/助手席から前のガラス面等)に取付けしないでください。
- ・アンテナユニットは、エアバック(助手席・サイド含む)の作動に影響の無い場所に取付けてください。
- ・アンテナユニットを取付ける際は、あらかじめ汚れや脂分をよくふきとってから貼ってください。

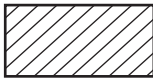
- 1** アンテナユニットの取付けは、アンテナユニット本体裏の  部の両面テープの剥離紙をはがして、ダッシュボード、サイドピラー(Aピラー)等に取付けてください。

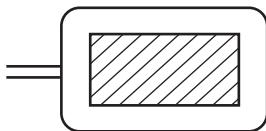

取付け例

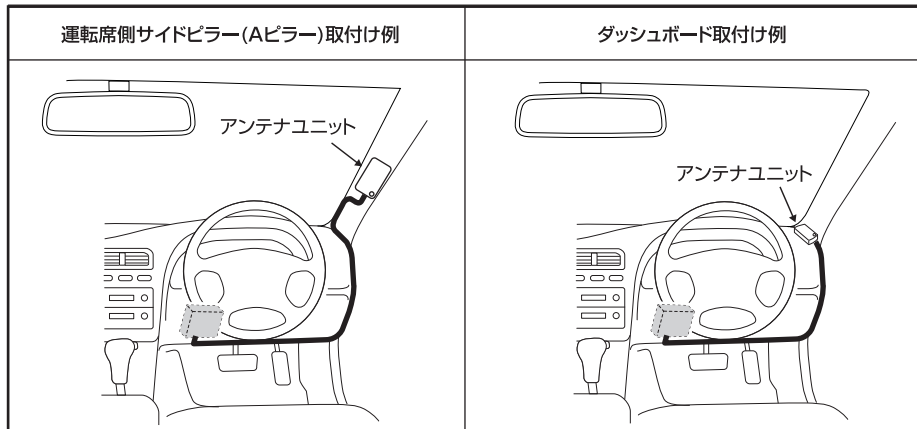

- 2** アンテナコードの端子をメインユニットのアンテナジャックに差込みます。

- ⚠ アンテナコードの端子がアンテナジャックから抜けると、リモコン操作ができる距離が極端に短くなるため、アンテナコードの端子接続は十分に注意してください。

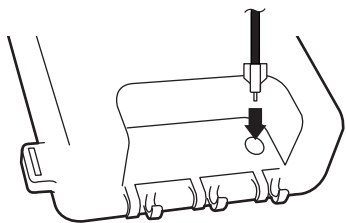

- 3** アンテナコードをメインユニットのコード固定部にしっかりと固定します。

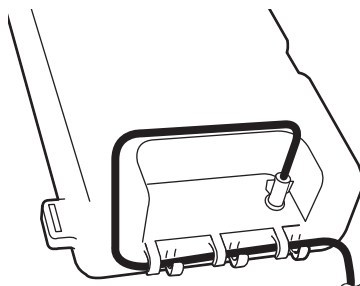

取付け(動作確認)

⚠ 事前確認事項

- ・ P6～7の取付け及び接続後、接続確認メロディ音「ドレミファソラシド」を確認してから、必ず下記の動作確認を行ってください。(アース線 黒/白コードの取付・固定を忘れないでください)
- ・ お客様の車のバッテリーの交換や、本機の付け替えなどで、バッテリーや車種別専用ハーネスを取りはずした場合にも下記の動作確認及びIDコードの再登録(P36参照)を行ってください。
- ・ 動作確認前に安全のため、必ずサイドブレーキをかけてください。
- ・ 下記の手順に従って動作確認を行ってください。対処方法はP12を参照してください。

動作確認手順

対処方法

※ 下記操作を行わないとリモコンでエンジン始動できません。

- 1** メインユニットのファンクションスイッチを全てOFFにしてください。
但し一部車両は、下記の設定にします。

※一部の車両はリモコンでエンジン始動操作をした時、セルがまわらずエンジンが始動しない場合やターボタイマーを使用した時にキーを抜いてエンジンが停止しない場合は、メインユニットのファンクションスイッチNo.3をONにしてください。

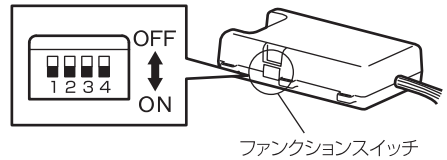

ファンクションスイッチ

- 2** キーをACC(アクセサリ)の位置まで回してください。



Q:この時、ラジオ等アクセサリ電源がONになりますか?

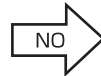

P12
A

- 3** キーをONの位置まで回してブザー音「ビッピッ」が鳴るまでお待ちください。

※アース線 黒/白コードの取付・固定が確実にされているか再確認してください。



約10秒以内

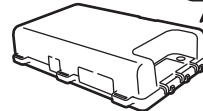

ビッピッ

Q:この時、メーターパネル等の電源がONになり、メインユニットのブザー音が約10秒以内に「ビッピッ」と鳴りますか?

⚠ 注意

セルを回さずにキーをONで5秒以上停止した場合に、メインユニットから毎回ブザー音が鳴りますが、本体の仕様のため、異常ではありません。



P12
A

取付け(動作確認)

4 **3**の操作後、10秒以内にエンジンを始動してください。エンジンが始動している状態で約5秒後にメインユニットのブザー音が「ピーッピッ」と鳴ります。
 なお、L端子線を接続している場合は、ブザー音が「ピーピーピー」に変わります。(P15~16参照)

⚠ 注意

※この操作を行うことにより、車両情報を認識します。
この操作を行わないと、リモコンでエンジン始動できません。



ピーッピッ

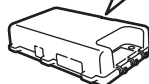

P12



Q:この時、エンジンが始動しますか?



5 キーをOFFの位置まで回して、抜いてください。



Q:この時、エンジンが停止しますか?



P12



6 リモコンのエンジンスイッチ(E)を押した後、リモコンのLEDランプが点滅している間にスタートスイッチ(▶)を押してください。

Q:この時、メインユニットのブザー音が「ピーッ」と1秒間鳴り、エンジンが始動しますか?
 また、アイドリング開始後、メインユニットのブザー音が「ピッピッピッ…」と鳴りますか?

※エンジン始動してもエアコンが効かない場合やオートクルーズ等のランプが点灯する場合は灰色の配線の差替えを行ってください。(P7. **4**-②)

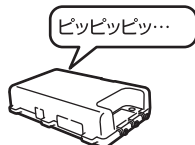
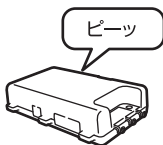
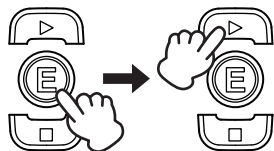

フットブレーキ配線をしていない場合



フットブレーキ配線をしている場合



P12



取付け(動作確認)

7 エンジン始動中にシフトレバーを[P](パーキング)及び[N](ニュートラル)以外の位置にしてください。
(一部車両でシフトレバーがロックされて動かない場合があります)

Q:シフトレバーが動く場合、エンジンが停止しますか?

また、メインユニットのブザー音が「ブーブーブー、ブーブーブー」(P/N検出エラー音)と鳴りますか?



・シフトレバーが[P]以外動かない
・エンジンが停止する
・ブザー音が鳴る

YES

・エンジンが停止しない
・ブザー音が鳴らない

NO

P12
D

すべての動作は正常です。

8 フットブレーキ線(黄)を接続後(P14参照)、フットブレーキを踏んでください。

Q:この時、メインユニットのブザー音が「ブー、ブー」(フットブレーキ検出エラー音)と鳴りますか?

YES

NO

P12
E

すべての動作は正常です。

※再度、エラー音を確認したい場合は、リモコンのエンジンスイッチ(E)を押した後、リモコンのLEDランプが点滅している間にストップスイッチ(■)を押してください。

取付け(動作確認対処方法)

下記の **A**～**E** の各対処方法を行った場合は、再度動作確認を **1** から始めてください。

- A**
- 1.専用ハーネスの配線場所が違っていませんか?(P6～7参照)
 - 2.専用ハーネスの配線方法が違っていませんか?(P6～7参照)
 - 3.お車に適した専用ハーネスを使用していますか?
(車種別専用ハーネス表で確認するか弊社ホームページ <http://www.e-comtec.co.jp> 車種別適合表にて確認してください。)
 - 4.アースが不安定な場合やアース線(黒/白コード)の取付固定していますか?
→アース端子をしっかり固定してください。(P7 **E**参照)

- B**
- ターボタイマーが作動していませんか?(P33参照)
→ターボタイマーの設定を「設定なし」にしてください。

- C**
- 1.動作不良エラーブザー音が鳴る時
→動作不良エラーブザー音を確認し、エラーを解除してください。(P24参照)
 - 2.動作不良エラーブザー音が鳴らない時
→セルが短くエンジンが始動しない場合は、セルストップ時間の調整をしてください。
(P29～32参照)
→セル自体回らない場合、スマートキー装着車、インテリジェントキー装着車、イモビライザー装着車の可能性があります。
別売のオプションで対応してください。(P34参照)
リモコン電池の電圧を確認後、IDコードの再登録を行ってください。(P36参照)

- D**
- フットブレーキ配線を行ってください。(P14参照)

- E**
- フットブレーキ配線を確認してください。(P14参照)

取付け(12Pコネクターの接続)

12Pコネクターには下記のオプションを接続することができます。

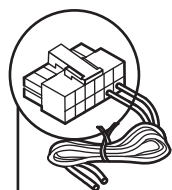

12Pコネクター

12	11	10	9	8	7	上側
6	5	4	3	2	1	下側

取付け方

①付属12Pコネクターに配線する端子をしっかりと差込みます。
△差替えることができませんので注意してください。

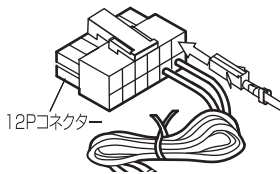

12Pコネクター

②付属12Pコネクターをメインユニットにしっかりと差込んでください。
△オプション等を後から取付けする場合は一旦、コネクターを抜いてから接続してください。

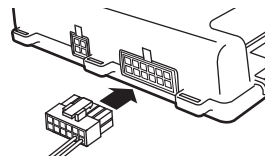

12Pコネクター接続内容

NO.	内容	NO.	内容
1	フットブレーキ(P14参照)	7	当社別売セキュリティシステム接続(P17)
2	L端子(P15~16参照)	8	ドアアンロック(オプション)
3	オプション1(イモビ対応アダプター)	9	ドアポジション(オプション)
4	オプション2(オートスライドドアユニット)	10	ドアロック(オプション)
5	カーテン(オプション)	11	ハザード(オプション)
6	未使用	12	Pポジション(オプション)

■フットブレーキ (NO.1)

フットブレーキ配線をする場合にフットブレーキ検出線(黄色)を使用します。(P14参照)

■L端子 (NO.2)

L端子配線をする場合にL端子検出線(白色)を使用します。(P15~16参照)

■イモビ対応アダプター (No.3)

当社別売イモビライザー対応アダプター(Be-IL505)を接続するために使用します。

■オートスライドドアユニット (No.4)

当社別売オートスライドドアユニット(Be-975)を接続するために使用します。

■カーテン (No.5)

当社別売ドアロック配線キット(Be-970)又は、別売カーテン線(Be-963)を接続するために使用します。リモコンでエンジン始動中、ドアを開けるとエンジンを約15秒後停止又は、即強制停止できます。ターボタイマー作動中はドアを開けてもエンジンは停止しません。(P21参照)

■当社別売セキュリティシステム接続 (NO.7)

A-101のリモコンで当社別売セキュリティシステムのスタート/ストップ操作をするときに付属のセキュリティシステム接続線(茶色)を使用します。(P17参照)

■ドアアンロック (No.8)

当社別売ドアロック配線キット(Be-970)ドアアンロック線を接続するために使用します。(P18~P20参照)

■ドアポジション (No.9)

当社別売ドアロック配線キット(Be-970)ドアポジション線を接続するために使用します。(P18~P20参照)

■ドアロック (No.10)

当社別売ドアロック配線キット(Be-970)ドアロック線を接続するために使用します。(P18~P20参照)

■ハザード (No.11)

当社別売アンサーフラッシュリレー(Be-968)を接続するために使用します。ドアロック・アンロックするときにハザードが点滅します。

■Pポジション (NO.12)

ターボタイマー作動中、シフトレバーが[P](パーキング)以外でキーが抜ける車両にPポジション線(Be-963)を接続します。

取付け(フットブレーキ配線)



注意

一部の車種は、シフトポジション検出が正常にできない可能性があります。その場合は、ファンクションスイッチNo.2をONにしてフットブレーキ配線をしてください。

その際、**安全の為に必ずフットブレーキ配線を行ってください。**

※シフトチェンジの際、必ずフットブレーキを踏むので、シフトポジション検出のかわりとして使用します。

- ・日産の一部車両(Y33系のシーマ、セドリック、グロリアのパービューナビゲーション装着車)はパーキングブレーキへ配線してください。
- ・スターター作動時または、ターボタイマー作動時にシフトレバーをP/N以外の位置へ動かした時にエンジンが止まらない車種。
- ・シフトレバーが[P](パーキング)の位置で、リモコンスタート時にメインユニットからブザー音が「ブーブーブー、ブーブーブー」と鳴った場合。(P/N検出エラー)
- ・エアバック等の警告ランプが点灯する車種。

1 メインユニットのファンクションスイッチNo.2をONにしてください。

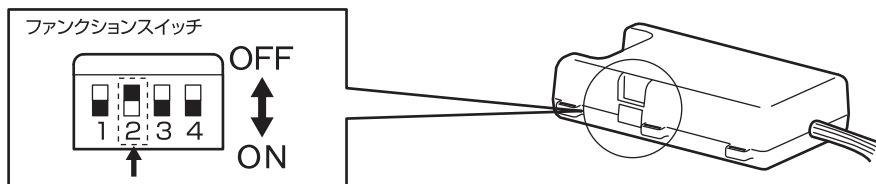

2 メインユニットのフットブレーキ検出線(黄)をフットブレーキへ配線してください。

フットブレーキを放した状態で 0V、踏んだ状態で 12V の線にフットブレーキ検出線(黄)をエレクトロタップで接続します。

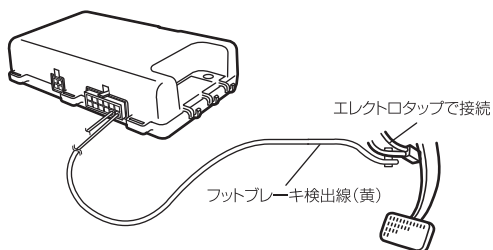
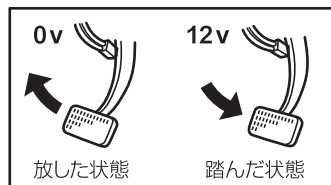

※エレクトロタップの使用方法(P5)をご覧ください。

3 リモコンでエンジン始動中、フットブレーキを踏んでエンジンが止まるか確認してください。(動作不良エラー確認表(P24)のNO.1のブザー音「ブー、ブー」が鳴っているか確認してください。)



取付け(L端子検出配線)

本機には、2種類(自動検出・L端子検出)のエンジン始動検出方法があります。
ほとんどの場合、自動検出でエンジン始動を行なえますが、一部車種でできない場合があります。
セル時間の設定(P31参照)をしているのに関わらず、下記のような症状になる場合は、L端子配線を行って
ください。

- ・エンジンがかかったり止まったりをくり返す。
- ・寒い時はエンジンがかからないが、暖かい時はかかる。

※ディーゼル車や寒冷地にてご使用される方はL端子検出を行うと、より確実なエンジン始動が可能です。

以下の手順でL端子配線を行ってください。



注意

シフトレバーを回(パーキング)にしてキーを抜いてから作業を行ってください。

- 1** エンジンルームと室内の壁面にあるゴムパッキンなど、線が通る場所にカッターナイフ等で穴を開けL端子検出線(白)を図の様に室内側からいれてください。

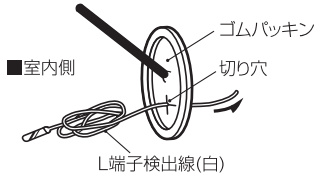

- 2** 車のL端子線(オルタネータの所にあります)まで、本機L端子検出線(白)を配線してください。

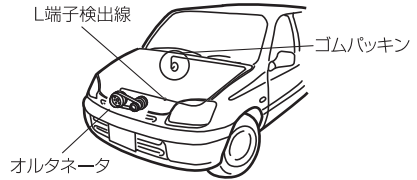

- 3** 車のオルタネータにあるL端子線を探して下さい。

車側L端子の見分け方

	ON(セルまで回さないでONで止める)	ON(セルを回してエンジンをかける)
キーの位置		
エンジンの状態	エンジン停止時 	エンジン始動時
電圧	オルタネータ 4V以下	電圧の確認はサーキットテスターで確認してください。 6V以上

※エンジン始動時6V以下の場合はBe-966が必要です。

取付け(L端子検出配線)

- 4** 車両側のL端子線とL端子検出線(白)を付属のエレクトロタップで接続してください。

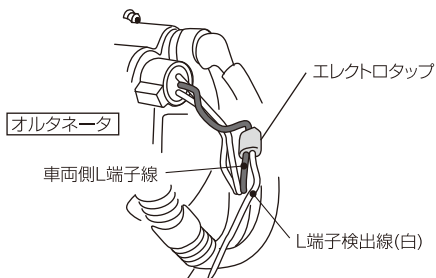

- 5** メインユニットに12Pコネクタを差込んでください。

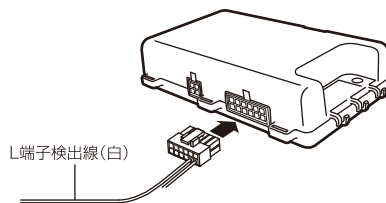

- 6** キーをONの位置まで回してください。メインユニットのブザー音が「ピッピッ」と鳴ります。

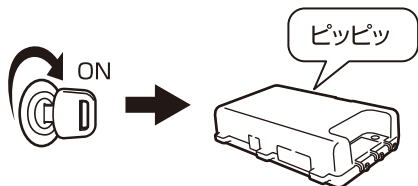

- 7** **6**の操作後、10秒以内にキーでエンジンを始動してください。エンジンが始動してから約5秒後にメインユニットのブザー音が「ピーピーピー」と鳴ります。

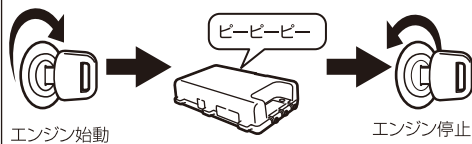

※ **7**のメインユニットのブザー音が鳴らない場合は、再度 **1**から確認してください。

取付け（「当社別売セキュリティシステム」シリーズ連動について）

■当社別売セキュリティシステムと接続する

A-101のリモコンで当社別売セキュリティシステムのスタート/ストップ操作ができます。
（当社別売セキュリティシステムと接続するには付属の接続線（茶）を使用します。）

- 1** 12PコネクターのNo.7に付属の接続線（茶）をしっかりと差込んで下さい。
※一度差し込むと抜けなくなりますのでご注意下さい。

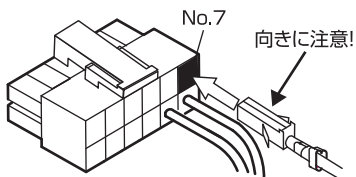

- 2** メインユニットに12Pコネクター差込んで下さい。

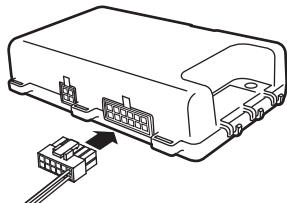

- 3** 12PコネクターのNo.7からでている接続線（茶）と当社別売セキュリティシステムからでている茶色線を接続して下さい。

※ キーONで当社別売セキュリティシステムが作動停止します。

「当社別売セキュリティシステム」電源検出線（茶）

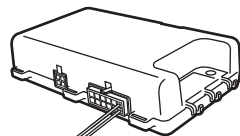
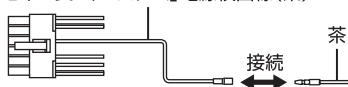

⚠ 注意

一部の当社別売セキュリティシステムはA-101のリモコンでスタート/ストップ操作ができませんので、購入前に必ず「エンジンスターター車種別専用ハーネス適合表」のBe Timeリモコンとセキュリティシステムリモコンの操作互換表をご確認下さい。

■当社別売セキュリティシステムをスタート/ストップさせる

リモコンの操作方法	
スタートさせる	ストップさせる
スタートスイッチ（▶）を押し、LEDランプを点滅させ、点滅している間に再度スタートスイッチ（▶）を押します。	ストップスイッチ（■）を押し、LEDランプを点滅させ、点滅している間に再度ストップスイッチ（■）を押します。

※ドアロック配線をしている場合に、セキュリティシステムを作動させるとドアロック機能も連動して作動します。

取付け(ワイレスドアロック機能について) オプションBe-970 が必要になります。

本機リモコンでドアロック・アンロック作動させることができます。

⚠ 注意

一部車両でエンジンスターター又は、ターボタイマーのアイドリング中に、純正のキーレスエントリーが作動できないものがあります。

■接続方法

自動車メーカーや車種によってワイレスドアロック接続方法が異なります。また、オプションBe-970以外に別売ワイレスドアロックアダプターを必要とする車種がありますので注意して下さい。

Aタイプ(マイナスコントロール)……オプションBe-970だけで作動するタイプ

Bタイプ(プラスコントロール)……オプションワイレスドアロックアダプター(Be-965)が必要なタイプ
詳しくは、最新のビータイム車種別専用ハーネス適合表をご確認下さい。

※但し、下記に示す車両には使用できません。

- 弊社車種別専用ハーネス適合表にてドアロック・アンロック作動可能と明記のない車種。
- トヨタ車以外で、純正キーレスがついていない車種。
- 一部多重通信車
- 集中ドアロック制御できない車種。
- 当社以外のセキュリティシステム装着車(ドアロック連動タイプ)

■接続方法

Aタイプ (オプションBe-970のみで)作動するタイプ

1 接続概要図

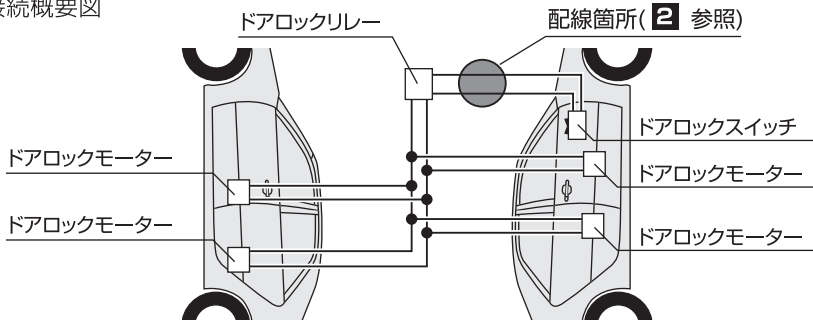

2 車両側ドアロック・アンロック線を探してください。

ドアロックレシーバー、ドアロックリレー、ドア内へ配線されているハーネス、ドア内の集中ロックまわりから探し出します。

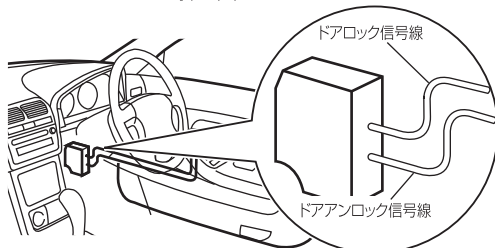

※場所は車種によって異なります。

	ドアロック線 (通常12V) ドアロック動作時→0V 動作後→12V
	ドアアンロック線 (通常12V) ドアアンロック動作時→0V 動作後→12V

取付け(ワイヤレスドアロック機能について)

Aタイプの続き

- 3** ドアロック・ドアアンロック線(緑・紫)を項目 **2** で探したドアロック線・ドアアンロック線にそれぞれエレクトロタップで接続します。

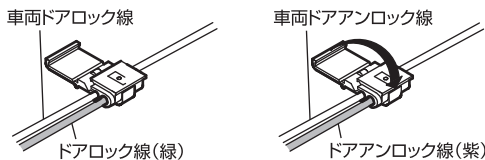

※確認(必ず行ってください)

エレクトロタップで接続後、延長線をボディアースに接触させ、ドアロック、ドアアンロックが作動するか確認します。

- 4** 項目 **3** の確認でドアアンロックが作動しない場合、ドアポジション信号が必要となります。(トヨタ系又は日産系の一部車両)ドアアンロックが作動する場合は、項目 **6** へ進んでください。

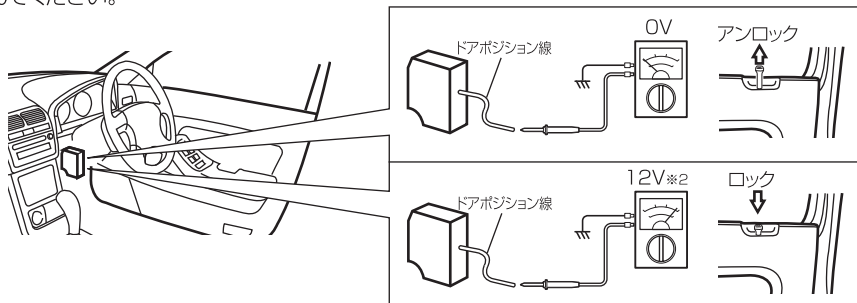

ドアロックノブを操作してロック時に12V※2、アンロック時に0Vになる線を探します。

※2.一部の車種で、パルス信号のため、12V出力しないものがあります。

- 5** 項目 **4** で探したドアポジション信号線にドアポジション線(桃)をエレクトロタップで接続します。

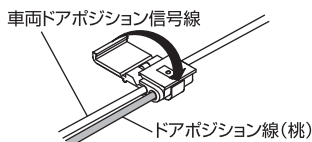

※確認(必ず行ってください)

エレクトロタップで接続後、ドアポジション延長線、ドアアンロック延長線をボディアースに接触させ、ドアアンロックが作動するか確認します。

- 6** 12PコネクターのNo.8にドアアンロック線(紫)を
// No.9にドアポジション線(桃)を
// No.10にドアロック線(緑)を
※一度差し込むと抜けなくなりますのでご注意ください。

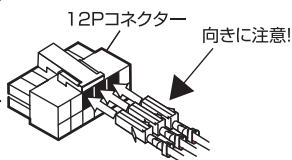
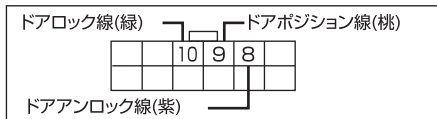

- 7** メインユニットに12Pコネクターを差込んでください。

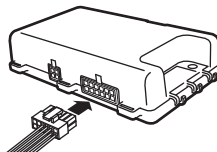

取付け(ワイレスドアロック機能について)

Bタイプ 別売Be-970と別売ワイレスドアロックアダプター(Be-965)が必要なタイプ

1 接続概要図

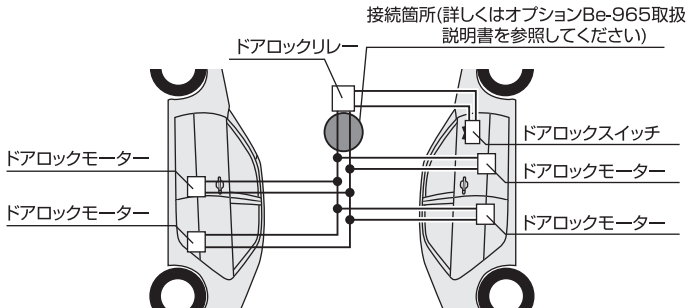
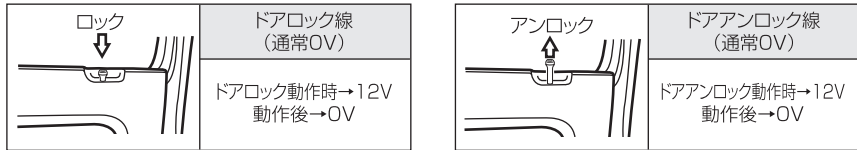

取付け(カーテン検出による安全機能)

オプションBe-970又はBe-963が必要になります。

- ⚠ 注意 ・多重通信車はカーテン検出できません。
・カーテン配線を行った場合、車両によりルームランプ点灯中はエンジンを始動することができません。ルームランプが消灯してからエンジンを始動してください。

■カーテン検出の設定(P32参照)により、下記の3種類の設定に変更できます。(初期設定は設定1)

設定1…リモコンでエンジン始動中にドアを開けると、約15秒後にエンジンを停止させる。

設定2…リモコンでエンジン始動中にドアを開けると、即エンジンを停止させる。

設定なし…リモコンでエンジン始動中にドアを開けても、エンジンは停止しません。

注1.ドアを開けた状態でリモコンでスタートをしても、エンジンは始動しません。必ずドアを閉めた状態でリモコンでスタートしてください。

注2.設定1の場合に、リモコンでエンジン始動中、ドアを開けて約15秒以内にキーをONの位置まで回すと、エンジン停止はしません。(カーテン検出による安全機能を強制解除)

1 運転席側ロアセンターピラーのカバーをはずします。

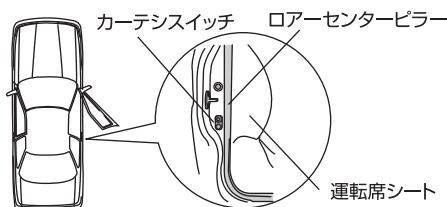

2 車両側カーテン検出線をテスター等で探し、カーテン線(青)と車両側カーテン検出線をエレクトロタップで接続します。

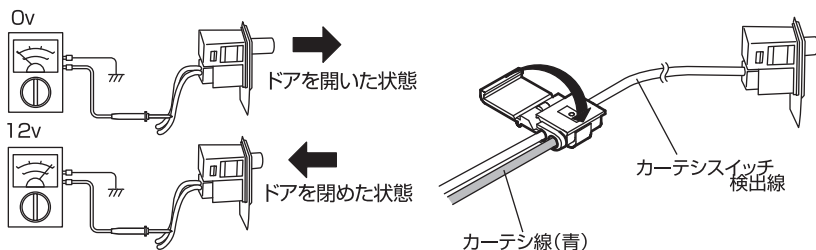

3

- ・12PコネクターのNo.5にカーテン線(青)をしっかり差込んでください。
※一度、差込むと抜けなくなりますのでご注意ください。

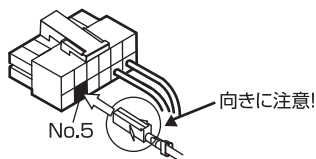

- ・メインユニットに12Pコネク터를差込んでください。

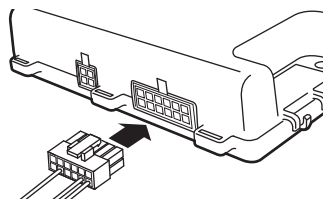

4

リモコンでエンジン始動後、アイドル中にドアを開けてから、約15秒後又は、即エンジンが停止するか確認してください。(動作不良エラー確認表(P24)のNo.9のブザー音「ブーブッ、ブーブッ、ブーブッ」が鳴っているか確認してください。)

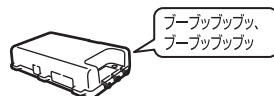

※ドアを開けて、エンジンが停止しない場合は、接続及びP32の設定を確認してください。

取付け(警告ステッカーの貼り付け場所)

■警告ステッカーについて

- ・本機を取付けた車を第三者が使用又は整備をする場合、安全にお使い頂くため付属の「警告ステッカー」を必ず貼り付けてください。

1 警告ステッカー(大)の貼り付け場所

- ・ボンネット(ワンボックス車の場合エンジンルームカバー)を開けた時、エンジンの熱を直接受けない目立つ場所に貼り付けます。

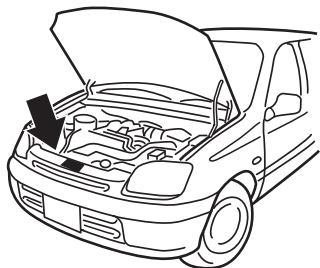

2 警告ステッカー(小)の貼り付け場所

- ・ボンネットオープナー(ワンボックス車の場合エンジンカバーフック)付近に貼り付けます。

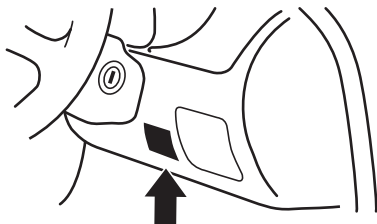

取付け(イモビ対応アダプターの取付けについて)

本機は一部のイモビライザー装着車に対してオプション、イモビ対応アダプターを取付けることでA-101のリモコンでエンジン始動させることができます。

※対応車種はハーネス適合表の「イモビ対応アダプター」欄を参照ください。

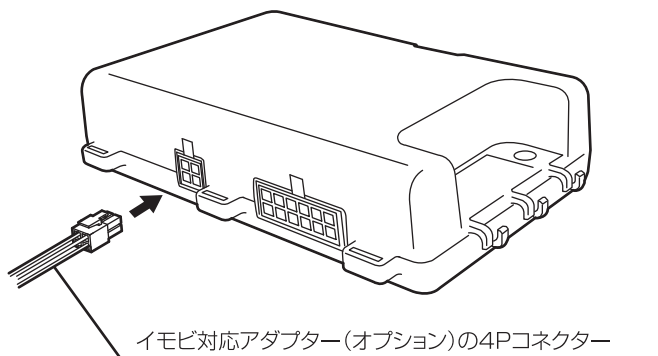

取付け(メインユニットの固定方法)

全ての動作が正常と確認できたら、各種配線の絶縁テープを巻いて、ハーネスの保護を必ず行ってください。

⚠ 注意 メインユニットハーネスと車種別専用ハーネスの配線保護について

メインユニットハーネスと車種別専用ハーネスに必ず市販の絶縁テープを巻いて、保護をしてください。各種配線と車両金属部※が接触してショートし、メインユニットのヒューズ切れやメインユニットの故障、車両ヒューズ切れなどの本体の動作不良になる恐れがあります。また、絶縁テープを巻いたハーネスをダッシュボード内(コラムカバー内等)に収める時には、狭いスペースのため、配線がショートしないよう気をつけて収めてください。
※コラムシフトレバー可動部、ステアリング可動部、ペダル、その他鉄板など

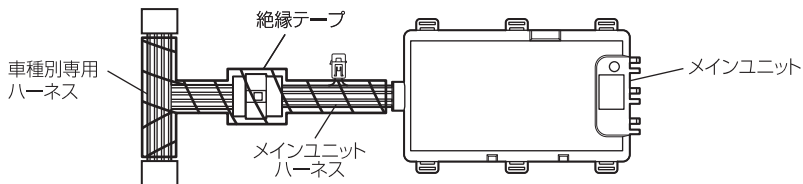

⚠ 注意

車両金属部の接触によるショートが原因の本体動作不良又は、車両故障に関しては当社で一切責任を負いません。

■メインユニットの取付け

⚠ 注意

- ・メインユニットの固定・配線を行う前に、動作確認を行ってください。(P9~12参照)
- ・エアコンやヒーター等の熱風又は水滴を受ける場所・直射日光の当たる場所・不安定な場所・運転の妨げになる場所への取付けは避けてください。

運転の妨げにならない場所に、インシュロック又は、市販両面テープでしっかりと固定してください。(ダッシュボード内側等)

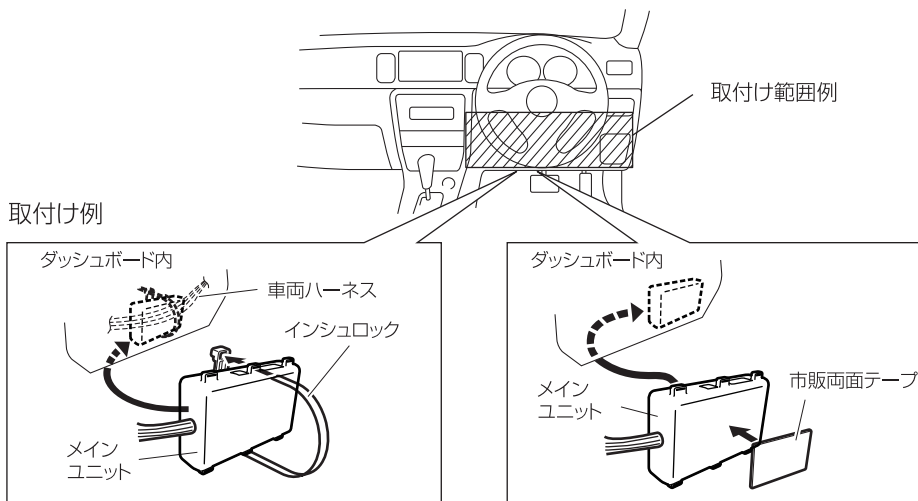

取付け(動作不良エラー確認表)

メインユニットからブザー音を鳴らすことで、製品の作動状態やエラーを確認することができます。

No.	ブザー音	名称	内容/解除方法
1	ブー、ブー ○ ○	フットブレーキ 検出エラー	本機作動中にフットブレーキを踏んだ時の状態。解除するには、再度リモコンでスタートさせるかキーをONの位置まで回してください。 [対策] フットブレーキ線の接続を確認してください。(P14参照)
2	ブーブーブー、ブーブーブー ○○○○ ○○○○	P,N 検出 エラー	本機作動中にシフトレバーを[P] (パーキング)又は[N] (ニュートラル)以外に動かしてエンジンがストップした時の状態。解除するには、再度リモコンでスタートさせるかキーをONの位置まで回してください。 リモコンでスタート後エンジンがかからない場合 [対策] ①フットブレーキ線の接続が必要です。 ②イモビライザー装着車の場合、イモビ対応アダプターの取付接続方法の確認をしてください(イモビ対応アダプターの取扱説明書参照) ※上記対策後、再度リモコンでスタートさせるか、キーONの位置まで回してください
3	ブッブッブッ、ブッブッブッ ○○○ ○○○	Pポジション 検出エラー	Pポジション配線した場合、本機作動中にシフトレバーを[P] (パーキング)以外に動かしてエンジンがストップした時の状態。 解除するには、再度リモコンでスタートさせるかキーをONの位置まで回してください。 [対策] Pポジション線の接続を確認してください。 (オプションBe-963取説参照)
4	ブッブッブッブッ、ブッブッブッブッ ○○○○ ○○○○	車両情報未検出 エラー	取付けを行った後、確実にキーでエンジン始動させて車両情報の認識を行ってください。
5	ブッ、ブッ ○ ○	ACC検出 エラー	本機作動中にキーをONまで回さずにACCで止めてエンジンがストップした時の状態。解除するには、再度リモコンでスタートさせるかキーをONの位置まで回してください。
6	ブーブッ、ブーブッ ○○ ○○	L端子配線 違いエラー	L端子以外の線に間違えて配線したときの状態。解除するには正しく配線後、再度リモコンでスタートさせるかキーをONの位置まで回してください。 [対策] L端子配線の確認をしてください。(P15~16参照)
7	ブーブッブッ、ブーブッブッ ○○○ ○○○	リモコンID 未登録	リモコンでID登録してください。
8	ブッブッブー、 ○○○○ ブッブッブー ○○○○	エンジン始動 検出エラー	リモコンでエンジンをスタート後、連続して3回セルを回すか、または連続して3回エンジンを始動させた状態(1回でエンジンがかからない状態)。解除するには、キーをON位置まで回してください。 [対策] ①エンジンが始動するまでセルが回らない場合 セルストップ方式がオートの設定の場合はセル延長時間を現状の設定より延長、マニュアルの場合はセルストップ時間を現状の設定より長めに設定してください。(P31参照) ②イモビライザー装着車の場合 イモビ対応アダプター適合可能な車種の場合、イモビ対応アダプターを取付けてください。(P22参照) ③エンジン始動検出が自動検出できない場合 L端子配線の確認をしてください。(P15~16参照) ④インテリジェントキー装着車の場合 インテリジェントキー対応ハーネスの適合車種であればインテリジェントキー対応ハーネスを取付けてください。(P34参照)
9	ブーブッブッブッ、ブーブッブッブッ ○○○○ ○○○○	カーテシ検出 エラー	カーテシ配線した場合、リモコンでエンジン始動中ドアを開いてエンジンが停止したときの状態。解除するには、ドアを開けて再度リモコンでエンジン始動するか、キーをONの位置まで回してください。 ⚠ 注意 車両によりルームランプ点灯中はエンジンを始動することができません。ルームランプが消灯してからエンジンを始動してください。

※○は約0.2秒を示します。○は約1秒を示します。○は約2秒を示します。

※再度エラーブザー音を確認したい場合は、リモコンのエンジンスイッチ(E)を押した後、リモコンのLEDランプが点滅している間にストップスイッチ(■)を押してください。

リモコンの使用方法(エンジンを始動させる)

■エンジンを始動させる

リモコンで下記の動作を行うとエンジン始動できます。エンジン始動後、設定したアイドルリング時間(P30①参照)が過ぎると自動的にエンジンを停止します。

⚠注意

- ・リモコン操作するときはアンテナを伸ばしてください。伸ばさないと著しく電波飛距離が短くなります。
- ・電池を交換した時は必ず下記動作を行ってリモコンのLEDランプが点滅・点灯するか確認してください。
- ・リモコンでエンジンを始動する時に、車のオートライト機能を「AUTO」にしている場合、エンジン始動と同時にヘッドライトが点灯したままになることがあります。必ずオートライト機能を「OFF」にしてから、リモコンでエンジン始動を行ってください。
- ・車から発生するノイズの影響で、エンジンを始動させることに比べ停止させる時の方が通信距離が短くなる事があります。

リモコンの操作方法(エンジン始動させる)

- 1** エンジンスイッチ(E)を押し、LEDランプを点滅させます。

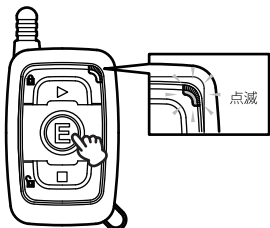

- 2** LEDランプが点滅中にスタートスイッチ(▶)を押します。

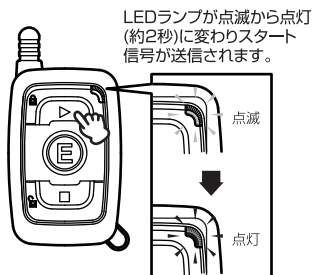

- 3** リモコンからの電波を受信後、メインユニットからブザー音が「ピーツ」と1秒鳴りエンジンが始動し、アイドルリングを開始すると「ピッピッピッ…」と連続して鳴ります。



※アイドルリング時間中のブザー音は消音できません。

- 4** リモコンでエンジン始動中キーをONまで回すと、メインユニットのブザー音が「ビビビ」と鳴ります。

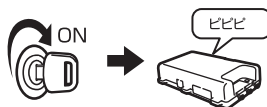

リモコンの使用法(エンジンを停止させる)

■エンジンを停止させる

リモコンでエンジン始動中又は、ターボタイマー作動中に下記の動作を行うとエンジンを停止します。

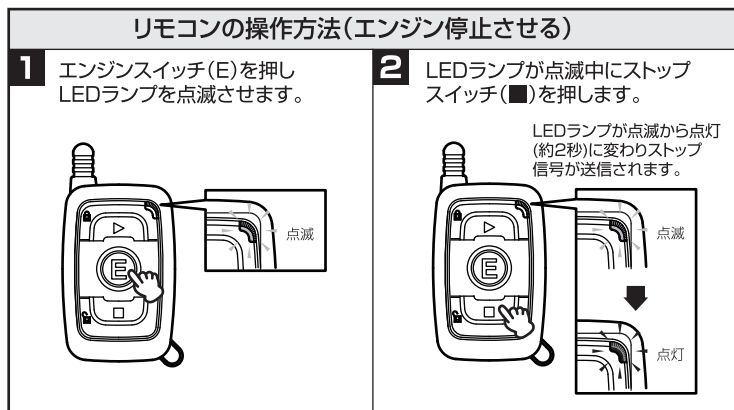

リモコンの使用方法(ワイヤレスドアロック機能の使用方法)

■使用方法

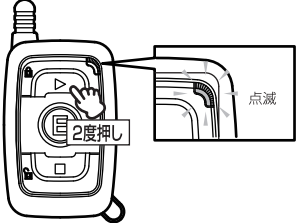
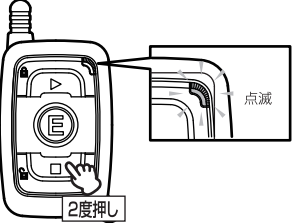
ドアをロックさせる	ドアをアンロックさせる
スタートスイッチ(▶)を押し、LEDランプを点滅させ、点滅している間に再度スタートスイッチ(▶)を押します。	ストップスイッチ(■)を押し、LEDランプを点滅させ、点滅している間に再度ストップスイッチ(■)を押します。
	
※当社別売セキュリティシステムを接続している場合は、セキュリティが連動スタートします。ドアロックのみの操作はできません。	※当社別売セキュリティシステムを接続している場合は、セキュリティが連動ストップします。ドアアンロックのみの操作はできません。

■オートロック機能について(初期設定は設定無し)



注意

本機のリモコンでドアをアンロックした時に、約30秒後に自動的にドアをロックします。キーのインロックをしないように、十分に注意してください。

オートロック機能とは、オートロックの設定を「設定1」又は「設定2」にした場合、本機のリモコンでドアをアンロックした時に、アンロックして約30秒後に自動的にドアをロックする機能です。

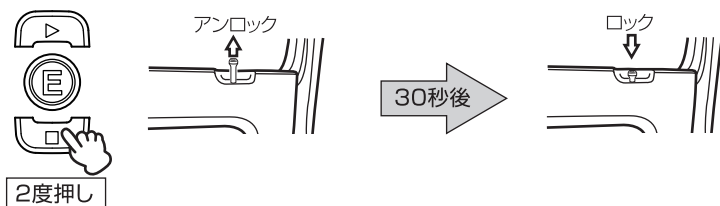

オートロック機能には下記の3種類の設定があります。

設定1……リモコンでドアをアンロックした後に、約30秒以内にキーをONするか、いずれかのドアを開けるとオートロック機能の作動解除ができます。(カーテシ配線が必要です。)

設定2……リモコンでドアをアンロックした後に、約30秒以内にキーをONするとオートロック機能の作動解除ができます。

設定なし……オートロック機能は作動しません。(初期設定)

設定方法の詳細は、P32⑦を参照してください。

リモコンの使用方法(電波特性/電池交換について)

■電波特性(電波飛距離について)

- ・鉄筋コンクリートの壁や、トタン等電気を通す障害物が車とリモコンの間にあると、極端に到達距離が短くなります。(電波が障害物によって反射する。)
- ・電波は直進しかしません。ただし反射しながら飛ぶ場合があります。車が直接見えていなくてもまわりに反射できそうな壁・建物等があれば届くことがあります。逆に、車との間に障害物があった場合まわりに反射できる壁・建物等がなければ届きません。

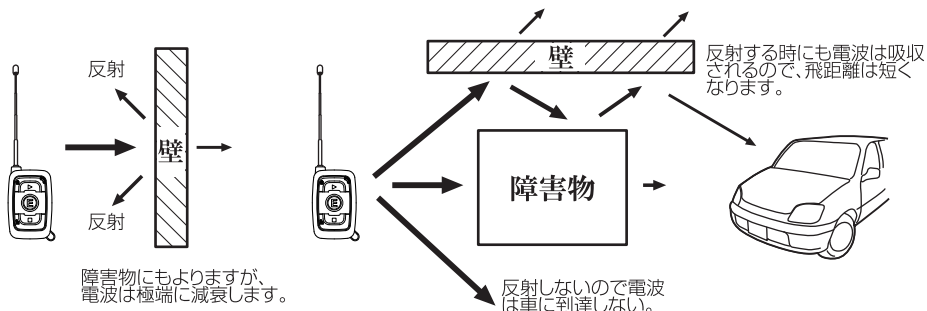

リモコンを操作する時は、電波送受信の安定性を確保するために、下記のように操作してください。



- アンテナを伸ばさずに操作すると電波の受信距離が短くなります。

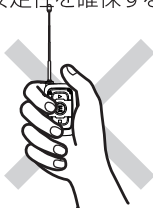

- ケースやアンテナを、手で包み込まないよう操作してください。



- リモコンは垂直に立てて操作してください。

■電池交換のしかた

電池は、下図の手順にしたがって、+/-の向きを間違えないように交換してください。

- 1.電池カバーを下図矢印の位置からマイナスドライバーなどの先の細いものを入れ、下図のように持ち上げます。

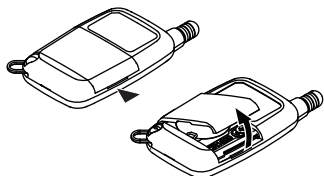

- ⚠ 電池カバーを外す時に、ケースやカバーにキズがつかないように十分注意してください。

- 2.電池を下図矢印の方向へ外します。新しい電池(CR1620×1個)を入れる時は、逆の手順で行います。

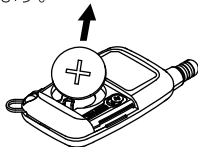

- ⚠ 電池を入れる時の注意点
下図のプラス端子が電池の上になるように入れてください。

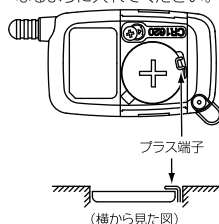

⚠ 注意

- ・指定電池(CR1620)以外は使用しないでください。
- ・電池寿命の目安は、新品の電池で1日2回の操作で約半年です。※使用する条件によって異なります。
- ・工場出荷時はテスト用の電池をセットしていますので電池自体が自然放電して電池寿命が約半年間を下回る場合があります。

機能設定(ファンクションスイッチ設定について)

■ファンクションスイッチ設定について(工場出荷時は全てオフに設定)

ファンクションスイッチで下記のような設定にすることができます。

No	スイッチのはたらき	内容	OFF	ON
1	Pポジション検出 (※1)	Pポジション線の電圧が0Vの車はON。 12Vの車と配線しない場合はOFFにします。	通常	0V
2	フットブレーキ配線	フットブレーキ配線する場合、ONにします	配線しない	配線する
3	IG入力検出の選択 (※2)	キー入力の検出がIG2の車種はONにします。 (通常はOFFにします)	IG1(通常)	IG2
4	ディスプレイモード	ディスプレイモードを設定します。	無効(通常)	有効

※1 一部の車両で本製品をつけることによりエンジンを停止する時に、シフトレバーがP(パーキング)、N(ニュートラル)位置以外でキーがOFFまで回りキーが抜けてしまい、ターボタイマー使用時に車両が動きだしてしまう可能性があります。その場合、オプション(Be-963又はBe-973)等が必要になる場合があります。また、エンジンを止める時は必ずシフトレバーがP(パーキング)の位置にあることを確認してからエンジンを止め、キーを抜いてください。

※2 特殊な場合(一部車両)を除きファンクションスイッチNo.3をONする必要はありませんが、下記の場合にONしてください。

リモコンでかけた時にセルがまわらず、エンジンが始動しない場合やターボタイマーを使用した場合にキーを抜いてもエンジン停止しない時。

機能設定(リモコンスイッチでの各種設定内容の変更方法について)

■リモコンスイッチでの各種設定内容の変更方法について

リモコンスイッチで下記の設定をすることができます。

- ①アイドリング時間
- ②ターボタイマー
- ③セルストップ方式
- ④セル延長時間(セルストップ方式をオート設定時のみ有効)
- ⑤セルストップ時間(セルストップ方式をマニュアル設定時のみ有効)
- ⑥グロー時間
- ⑦オートロック
- ⑧カーテシ検出

⚠ 注意

- ・リモコンスイッチを押して、次のスイッチを押す間は2秒間必要です。必ず2秒以上待って、スイッチの次の操作を行ってください。
- ・設定モードで30秒間リモコンスイッチの設定操作を行わないと、タイムアウトになり、メインユニットからブザー音が「ブー」と鳴って設定モードが終了します。なお、この時に変更した設定内容は全て無効になります。

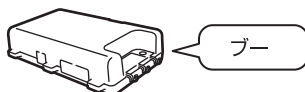

- ・設定を変更し、設定登録の操作を行わないと、変更された設定内容は全て無効になります。

機能設定(リモコンスイッチでの各種設定内容の変更方法について)

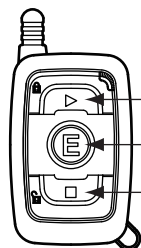

スタート/LOCK
スイッチ(▶)
エンジンスイッチ(E)
ストップ/UNLOCK
スイッチ(■)

設定開始

エンジンを停止し、キーを抜いた状態でリモコンのエンジンスイッチ(E)とスタートスイッチ(▶)を5秒間同時に長押しすると、メインユニットからブザー音が「ピッ」と鳴り、設定モードに入ります。

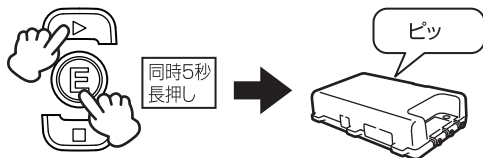

↓	スタートスイッチ(▶)2度押し
→	ストップスイッチ(■)2度押し

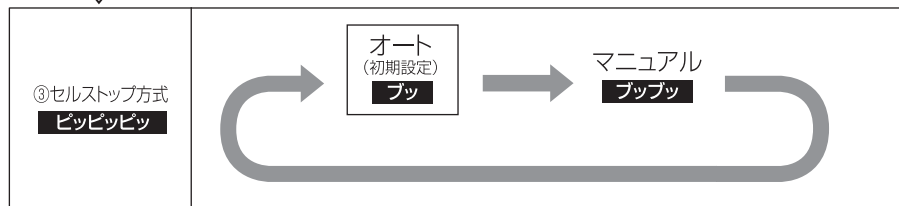
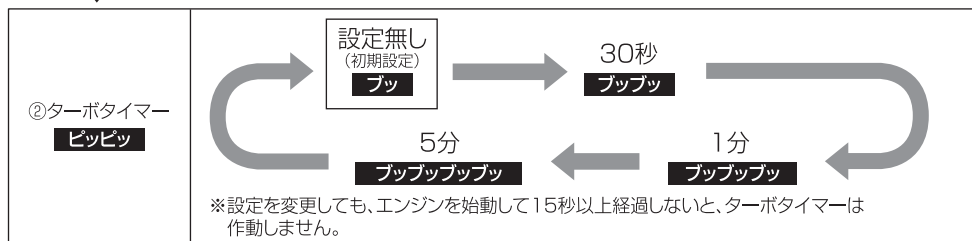
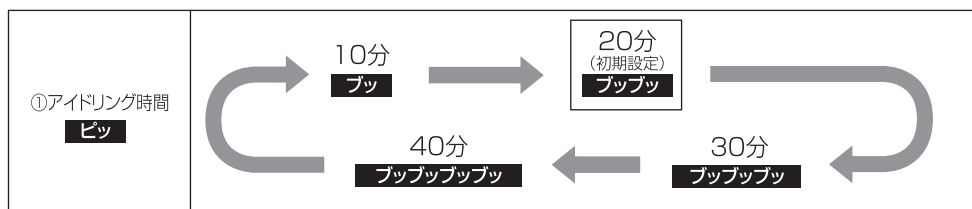

次ページへ

機能設定(リモコンスイッチでの各種設定内容の変更方法について)

前ページにつづき



	スタートスイッチ(▶)2度押し
	ストップスイッチ(■)2度押し

車の状態にあったセル時間に設定します。

④セル延長時間
(オートのみ有効)
ビッビッビッビッ

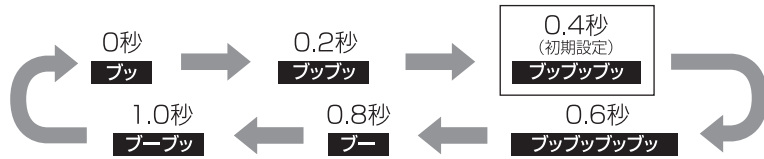

注意

間違った設定すると、セルモーターの故障につながる恐れがあります。P33の「セル時間の設定について」を参照して、設定してください。



セルモーターのひきずりがある場合や、エンジンが始動しにくい場合に設定を変更します。

⑤セルストップ時間
(マニュアルのみ有効)
ピー

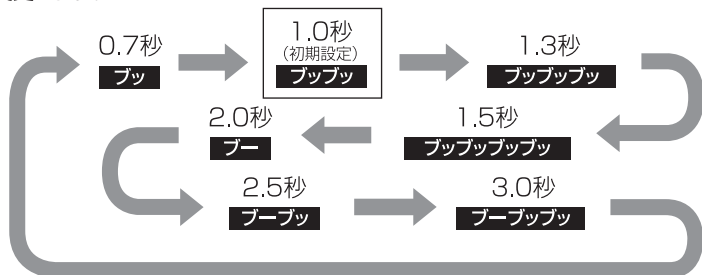

注意

間違った設定すると、セルモーターの故障につながる恐れがあります。P33の「セル時間の設定について」を参照して、設定してください。



次ページへ

機能設定(リモコンスイッチでの各種設定内容の変更方法について)

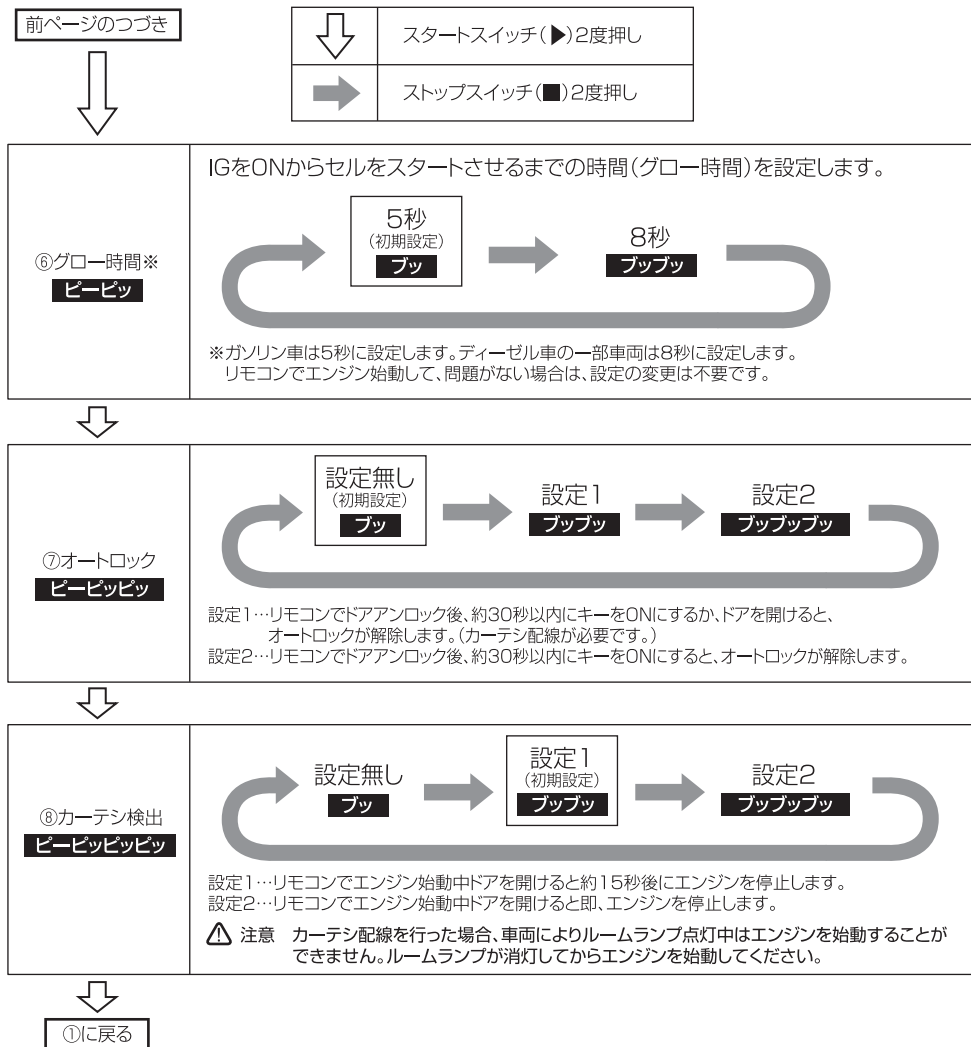

備考: ■ はブザー音を示します。

設定登録

リモコンのエンジンスイッチ(E)とストップスイッチ(■)を5秒間同時に長押しすると、メインユニットからブザー音が「ピーピー」と鳴り、設定が登録されます。

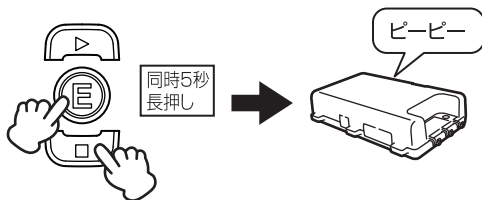

オールリセット(初期設定)にする

設定モード状態でリモコンのエンジンスイッチ(E)とスタートスイッチ(▶)とストップスイッチ(■)を5秒間同時に長押しすると、メインユニットからブザー音が「ブーブーブー」と鳴り、全ての機能が初期設定になります。※エンジンスイッチ(E)とストップスイッチ(■)で設定登録作業をする必要はありません。

機能設定(ターボタイマーとセル時間の設定について)

■ターボタイマーについて(初期設定は設定なし)

エンジンを始動してから15秒以上経過し、キーをOFFにした場合にターボタイマーが作動します。

ターボタイマー時間(アフターアイドル時間)の設定を下表の4段階に変更できます。(設定方法の詳細はP30・参照)

ターボタイマー時間
約0秒(設定なし)
約30秒
約1分
約5分

⚠注意

- 一部の車両で本製品をつけると、エンジンを停止時にシフトレバーがP(パーキング)、N(ニュートラル)位置以外でキーがOFFまで回りキーが抜けてしまい、ターボタイマー使用時に車両が動きだしてしまう可能性があります。その場合、オプション(Be-963又はBe-973)等が必要になる場合があります。また、エンジンを止める時は必ずシフトレバーがP(パーキング)の位置にあることを確認してからエンジンを止め、キーを抜いてください。
- ターボタイマー作動時に、車のオートライト機能を「AUTO」にしている場合、ターボタイマー作動中はヘッドライトが点灯したままになることがあります。必ずオートライト機能を「OFF」にしてから、ターボタイマーを作動させてください。

ターボタイマーを停止するには?

ターボタイマー作動中に下記のいずれかの動作を行うとエンジンが停止します。

- フットブレーキ配線(P14)を行っている場合、フットブレーキを踏みます。
- リモコンのエンジンスイッチ(E)を押してLEDランプが点滅中にストップスイッチ(■)を押します。
- キーをACCの位置で約3秒以上待ちます。

■セル時間(セルストップ方式、セル延長時間、セルストップ時間)の設定について

セルストップ方式の設定をオート又はマニュアルにし、オートはセル延長時間、マニュアルはセルストップ時間を設定することで、エンジンの始動しやすい車両状態に設定できます。(設定方法の詳細はP29~32参照)

⚠こんなときは

エンジンスタートするがセルをひきずる場合

セルストップ方式がオートの場合は延長時間を現状の設定より短めに設定し、それでもひきずる場合はセルストップ方式をマニュアルに設定して、セルストップ時間を現状の設定より短めに設定してください。

セルしか回らずエンジンがかからない場合

セルストップ方式がオートの場合は延長時間を現状の設定より長めに設定し、それでもセルが短い場合はセルストップ方式をマニュアルに設定して、セルストップ時間を現状の設定より長めに設定してください。

その他(オプションについて)

本機は以下のオプションを取付け可能です。

品番	品名	使用目的
Be-963	カーテシ線 (Pポジション線兼用)	リモコンでエンジン始動時に車両のドアを開けるとエンジンを強制的に停止します。又オートロック解除やターボタイマー中にシフトがパーキングの位置にない場合にエンジンを強制的に止めます。※一部車両で取付けできない場合があります。
Be-965	BeTime/ 当社別売セキュリティシステム ワイヤレスドアロックアダプター	ドアロック配線の出力信号を12V出力方式に反転させます。 ※対応車種はハーネス適合表の「ワイヤレスドアロック機能配線方式」欄を参照してください。
Be-966	L端子検出アダプター	L端子信号の電圧が低くL端子検出ができない車両に取付け、L端子信号の検出を可能にします。
Be-968	アンサーフラッシュリレー	BeTimeのリモコンによるロック・アンロック/ セキュリティスタート・ストップ時に、車両のハザードなどを点滅させます。 ※商品により点滅動作できる機能は異なります。
Be-969	セルカット イモビライザーユニット	BeTimeのリモコン操作で車両のセル始動を制御します。
Be-970	ワイヤレス ドアロック配線キット	ワイヤレスドアロック機能の追加可能な商品でワイヤレスドアロック機能を追加する際に、必要になります。
Be-973	シフト検出アダプター	一部ホンダ車でパーキング以外で鍵が抜けるのを防止します。
Be-974	多重通信ドアロック アダプター	ドアロック信号が多重通信で行われている車両に取付けることにより、本機でのドアロックが可能になります。
Be-975	オートスライド ドアユニット	エンジンスターターのリモコンでの、オートスライドドア(電動式)の開閉が可能となります。
Be-IL01T, Be-IL02T, Be-IL03T, Be-ILW05T, Be-IL31H, Be-IL32H, Be-IL33H, Be-IL501, Be-IL502, Be-IL503, Be-IL504, Be-IL505	イモビ対応アダプター	イモビライザー装備車に取付けることによりBeTimeの使用(エンジン始動)が可能になります。※対応車種はハーネス適合表の「イモビ対応アダプター」欄を参照してください。
Be-IL21N Be-IL22N Be-IL23N	インテリジェントキー 対応ハーネス	インテリジェントキー装備車に取付けることによりBeTimeの使用(エンジン始動)が可能になります。※対応車種はハーネス適合表の「インテリジェントキー対応アダプター」欄を参照してください。

運転するには

■運転するには

本機でエンジンを始動した状態だけでは走行できません。

運転するときは、必ずキーをONの位置までまわしてから走行してください。

※フットブレーキ配線時は、ブレーキを踏まずに操作してください。



⚠ 注意

- ・リモコンでエンジン始動中、キーをSTARTの位置までまわすと、セルモーターが故障するおそれがある為、必ずONの位置でキーを止めてください。
- ・リモコンでエンジン始動中、キーをONの位置までまわさずにACCの位置で止めると、安全機能が働き、約3秒後にエンジンが自動停止します。

スリープ機能について

車を使用しない状態が8日間以上続くと、バッテリーの消耗を抑えるスリープ機能が働きます。

スリープ機能が働くと、本機によるエンジン始動はできません。スリープ機能を解除する時は、1度キーでエンジンを始動させてください。

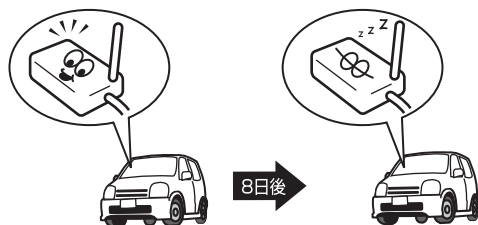

本機を長期間使用しない時は、リモコンの電池を抜くことをお勧めします

バッテリーについて

車のバッテリーの性能が低下しているときは、キーで始動される場合に比べ、リモコンでのエンジン始動ができにくくなります。このような時はバッテリーを充電するか、新しいものと交換してください。

メモ

- ・寒冷地ではL端子配線を接続し、バッテリーも大型のものに交換することをおすすめします。
- ・車のバッテリー交換を行った場合は再度P9～12の動作確認を必ず行ってください。

IDコードの再登録

IDコードとは

リモコンにはそれぞれ重複しないように「IDコード」が設定されておりメインユニットの「IDコード」と一致しなければ、エンジンを始動させる事ができないようになっています。

以下の場合にIDコードを再登録してください。

①リモコンを紛失または破損した場合

メインユニットを交換することなく、新しいリモコン(別売)を購入していただき、「IDコード」をメインユニットに再登録することで引き続きご使用いただけます。別売リモコン オープン価格

②お客様の車のバッテリーの交換や本機の付け替えなどで、バッテリーや車種別専用ハーネスを取りはずした時に、リモコンでエンジン始動ができなくなった場合

■IDコードの再登録方法

操作1.キーを OFFの位置からONの位置まで回してください。10秒以内にメインユニットからブザー音が「ピッピッ」と鳴ります。

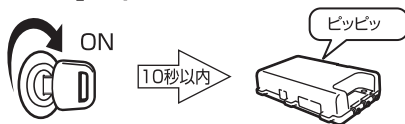

操作2.操作1のブザーが鳴ってから5秒以内に、キーをOFFの位置へ回してください。



操作3.キーをOFFの位置へ回してから5秒以内に、再度ONの位置まで回してください。10秒以内にメインユニットからブザー音が「ピッピッ」と鳴ります。

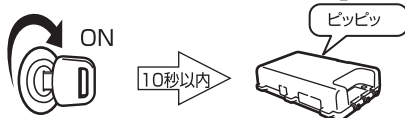

操作4.操作3のブザーが鳴ってから5秒以内にキーを再度OFFの位置へ回してください。メインユニットからブザー音が「ピーピーピー…」と10秒間鳴ります。

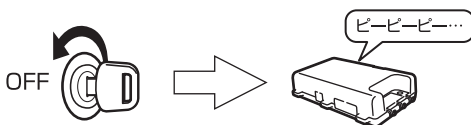

操作5.操作4のブザーが10秒間鳴っている間に、リモコンのスタートスイッチ(▶)を押して、リモコンのLEDランプが点滅している間に、ストップスイッチ(■)を押してください。メインユニットからブザー音が「ピッ」と鳴り、再登録は完了します。

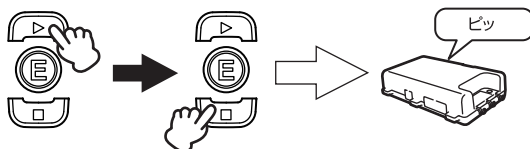

※指定した時間を経過した場合、または順番を間違えた場合はキーでエンジン始動後、初めからやり直してください。

IDコードの追加登録(リモコン追加)

付属のリモコン以外にもう一つ追加して、予備のリモコンを持つことができます。
(付属のリモコンを含め合計2個まで)

■IDコードの追加登録方法

操作1.キーをOFFの位置からONの位置まで回してください。10秒以内にメインユニットからブザー音が「ピッピッ」と鳴ります。

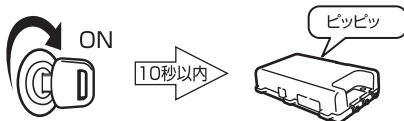

操作2.操作1のブザーが鳴ってから5秒以内に、キーをOFFの位置へ回してください。



操作3.キーをOFFの位置へ回してから5秒以内に、再度ONの位置まで回してください。10秒以内にメインユニットからブザー音が「ピッピッ」と鳴ります。

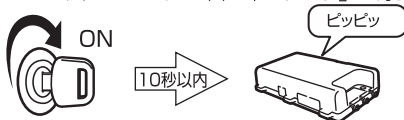

操作4.操作3のブザーが鳴ってから5秒以内にキーを再度OFFの位置へ回してください。メインユニットからブザー音が「ピーピーピー…」と10秒間鳴ります。

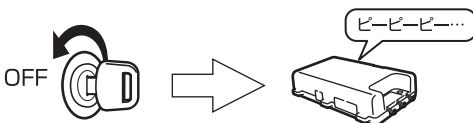

操作5.操作4のブザーが10秒間鳴っている間に、リモコンのストップスイッチ(■)を押して、リモコンのLEDランプが点滅している間に、スタートスイッチ(▶)を押してください。メインユニットからブザー音が「ピッピッ」と鳴り、追加登録は完了します。

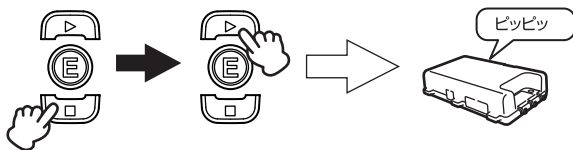

※指定した時間を経過した場合、または順番を間違えた場合はキーでエンジン始動後、初めからやり直してください。

故障かな?と思ったら

症状	確認内容	対処方法	参照ページ
リモコンでエンジンが始動しない。 ※本体の電源が入らない。	・車種別専用ハーネスは車に適合していますか?	・適合した専用ハーネスをご使用ください。	—
	・車種別専用ハーネスは確実に接続されていますか?	・確実に接続してください。	P6~7
	・アースはとれていますか?	・アースを確実にとってください。	P7
	・リモコンの電池が消耗していませんか?(電池電圧容量が低下)	・新しい電池と交換してください。	P28
	・動作確認(P9~12参照)は全て終了し、ブザー音の確認もできましたか?	・メインユニットのIDコードが消失している可能性があるため、IDコードを再登録(P36参照)し、動作確認を行ってください。	P9~12
	・メインユニットのヒューズ(20A)が切れていませんか?	・専用ハーネス等配線のショートが考えられます。配線を再確認後、別売りヒューズ(20A)の交換をしてください。	—
リモコンでエンジンが始動しない。 ※本体の電源は入る。	・車種別専用ハーネスは車に適合していますか?	・適合した専用ハーネスをご使用ください。	—
	・車種別専用ハーネスは確実に接続されていますか?	・確実に接続してください。	P6~7
	・バッテリー交換後、動作確認を行いましたか?	・車両情報未検出エラーの可能性があります。P9~11の動作確認を行ってください。	P9~11
	・何らかの動作不良エラーのブザー音が鳴りますか?(P24参照)	・P24の動作不良エラー確認表を参照し、動作確認を行ってください。(P9参照)	P9~12
	・イモビライザー装着車ですか?	・イモビ対応アダプター適合可能な場合は、イモビ対応アダプターを取付けてください。	P22
リモコンでエンジン始動するが、設定時間よりも先にエンジンが停止してしまう。	・アイドリング時間の設定は確定ですか?	・「アイドリング設定」を参照し確認してください。	P30
	・アースは確実に接続されていますか?	・アース線が確実にアースポイントに、接続されているかを確認してください。	P7
	・リモコンでエンジン始動中、キーを入れて、ACCの位置で止めていますか?	・正常です。ACC検出機能が働いて、エンジンを停止します。	—

故障かな?と思ったら

症状	確認内容	対処方法	参照ページ
ターボタイマーが作動しない。 (ACC電源も切れる)	・ターボタイマー機能が設定されていますか?(初期設定は設定無し)	・「ターボタイマー設定」を参照し設定してください。	P30
	・エンジン始動後、15秒以内にキーをOFFにしていますか?	・エンジン始動後、15秒以上経過してから、キーをOFFにしてください	—
	・動作不良エラーのブザー音が「ブー、ブー」と鳴っていませんか?(P24参照)	・フットブレーキ検出が正常の場合、キーをOFFする時に、約5秒以上フットブレーキを踏んでいる可能性があります。(キーをOFFする時は、約5秒以上フットブレーキを踏まないでください。)	—
リモコンで操作できる距離が極端に短い。	・本体からアンテナが抜けていませんか?	・アンテナを本体に接続してください。	P8
	・リモコンのアンテナは伸ばしてありますか?	・リモコンのアンテナを伸ばしてください。	P28
	・リモコンを手等で包みこんでいませんか?	・リモコンを正しく操作してください。	P28
	・リモコンと車の間に遮蔽物がありますか? ※電気の流れる材質は、電波を通しにくいです。 (金属、鉄筋コンクリートタン壁等)	・遮蔽物の少ない場所へ移動してください。 (「電波の到達距離について」を参照)	P28
	・リモコンの電池が消耗していませんか?	・新しい電池と交換してください。	P28
エンジンが始動しない。	・バッテリーを交換しましたか? ・本機の付け替えをしましたか? ・車種別専用ハーネスを外しましたか?	・IDコードを再登録(P36参照)し、動作確認を行ってください。	P9~12
	・3回リトライをしていませんか?	・イモビライザー装着車の場合 イモビ対応アダプター適合可能な場合はイモビ対応アダプターを取り付けてください。	P22
		・イモビライザー非装着車の場合 L端子配線を行ってください。	P15~16
・気温は低くないですか?	・気温が低いとエンジン自体のかがりが悪いため、セル時間の設定を少し長めに設定してください。 ・セル延長時間を現状の設定より、長くしてください。	P31	
その他	・動作が不安定	・アースを別の場所へ取り直してください。	P7

アフターサービスについて

取付けには専門知識が必要です。取付けはお買い上げの販売店又は、カーディーラーにご依頼ください。お客様ご自身での取付けサポートは行っていません。お客様ご自身で取付けられた場合は、保証が受けられません。

■保証書

保証書は、必ず「販売店名・購入年月日」などの記入をご確認のうえお受け取りになり、保証内容をよくお読みのうえ、大切に保管してください。

保証書に販売店名、購入年月日を証明するものが無いものは保証対象外とさせていただきます。

■保証期間

ご購入日から3年間です。対象部分:メインユニット(リモコンは1年間)

※但し、付属品等の消耗品は除く。

■修理を依頼されるとき

「取付け(動作確認)」(P9～12)と「故障かな?と思ったら」(P38～39)を参照し点検をしていただいても、なお症状が改善されない時は販売店へご相談いただき故障状況をなるべく詳しくご連絡ください。

○保証期間内の場合

恐れ入りますが、取付け販売店に保証書をそえて、製品をご持参ください。保証規定に従って修理いたします。

○保証期間が経過している場合

取付け販売店にまずご相談ください。修理によって機能が持続できる場合は、お客様のご要望により有料修理いたします。

○本製品の故障による代替品の貸出しは弊社では一切行っておりません。

■アフターサービス等について

アフターサービス等についてご不明な点は販売店にお問い合わせください。

■リモコンを紛失または破損

リモコンを紛失や破損した時は、販売店にお問い合わせください。

新しいリモコン(オープン価格)を購入された場合は、「IDコードの再登録」をご覧ください、IDコードの再登録を行ってください。(P36参照)

本書にしたがって、正常な取付け・接続・使用状態で製品に故障が生じた場合は、「保証書」の保証規定にしたがって修理いたします。ただし、上記以外の取付け・接続・使用状態による車の故障や事故等の付随的傷害・損害の保証については、当社は一切その責任を負いませんので、あらかじめご了承ください。

■送信機(リモコン)

技術基準	RCR標準規格テレコントロール用無線設備適合
送信周波数	426MHz帯
識別IDコード	1000万種
送信出力	1mW
電波形式	F1D
呼出名称	送信時に自動送出
周波数安定度	±4ppm以内
周波数偏位	±2.5KHz以内
送信時間	3秒以内
送信休止時間	2秒以上
送信アンテナ	内蔵ロッドアンテナ
動作温度範囲	-20℃~+60℃
使用電池	リチウム電池 CR1620×1
ケース寸法	28(W)×44(H)×9.8(D)mm (アンテナ部、突起部除く)
重量	13.5g(電池含む)

■受信機(メインユニット)

受信周波数	426MHz帯
受信感度	-116dBm以下で安定動作
局発安定度	±4ppm以内
動作温度範囲	-20℃~+70℃
電源電圧	12V車専用(DC8~16V)
消費電流	待機時 10mA以下(平均)
リレー容量・個数	30A(IG1) 20A×4(IG2・ACC・ST1・ST2)
ケース寸法	67(W)×115(H)×28(D)mm
重量	268g(コネクター・コード含む)

■アンテナユニット

受信アンテナ	ヘリカル式アンテナ
コードの長さ	約1.2m
寸法	40(W)×12(H)×24(D)mm
重量	33g(コード含む)

単方向リモコンエンジンスターター&ターボタイマー Be Time A-101 取付け・接続説明書

Ver.1 114070

COMTEC

本面は取付け、接続の概略です。取付けの際には、必ず取扱説明書の詳細を確認してから取付けてください。

■接続概略図

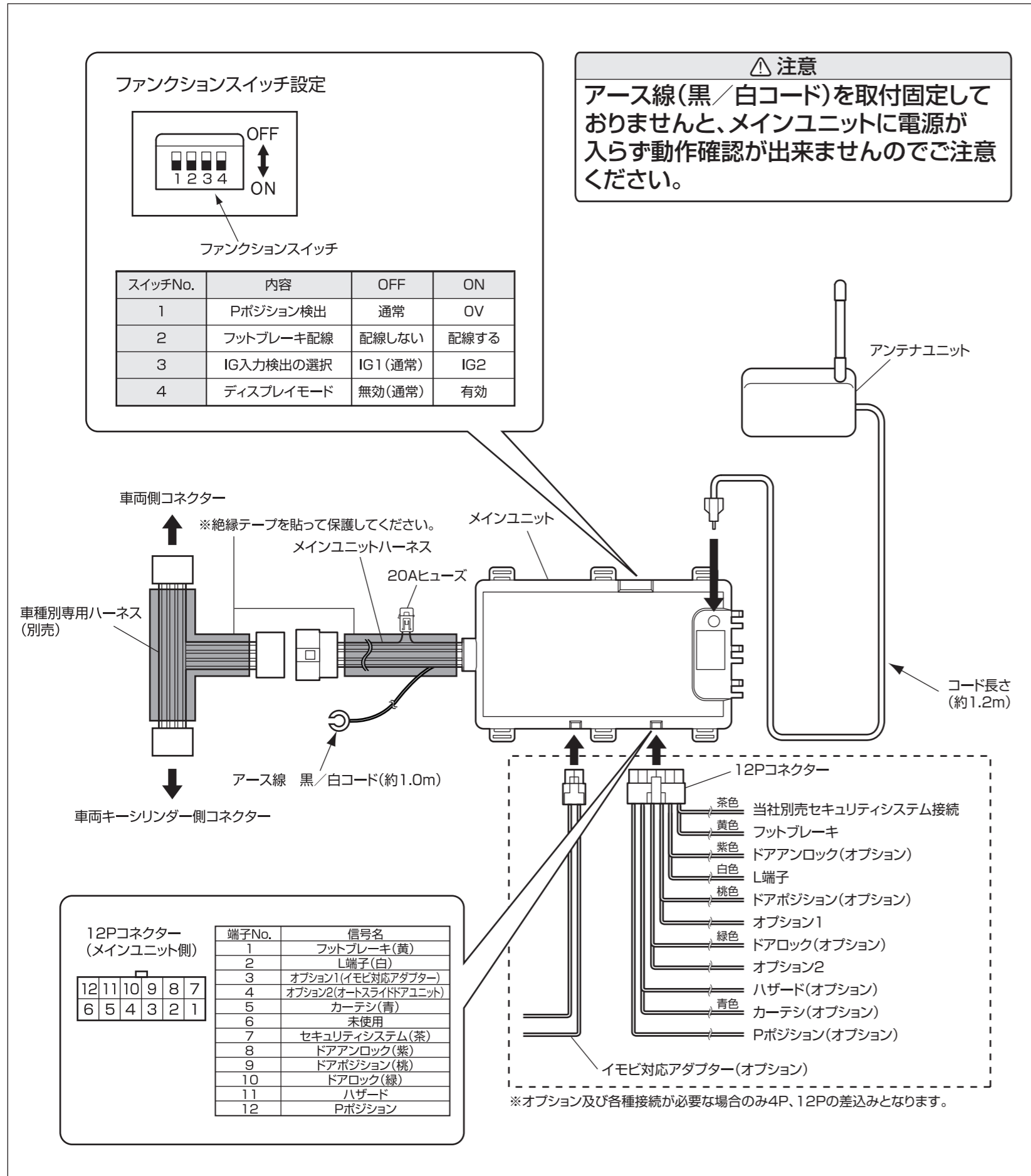

■動作確認

下記の手順に従って動作確認を行ってください。動作確認を行わないと、本機は作動しません。

△ 注意

- ・取付け及び接続、アース線(黒/白コード)固定後、接続確認メロディ音「ドレミファソラシド」を確認してから、必ず下記の動作確認を行ってください。
- ・お客様の車のバッテリーの交換や、本機の付け替えなどで、バッテリーや車種別専用ハーネスを取りはずした場合には下記の動作確認及び、IDコードの再登録(取扱説明書P36参照)を行ってください。
- ・動作確認前に安全のため、必ずサイドブレーキをかけてください。

動作確認手順

※この操作を行わないとリモコンでエンジン始動できません。

1 メインユニットのファンクションスイッチを全てOFFにしてください。但し一部車両は、下記の設定にします。

※一部の車両はリモコンでエンジン始動操作をした時、セルがまわらずエンジンが始動しない場合やターボタイマーを使用した時にキーを抜いてエンジンが停止しない場合は、メインユニットのファンクションスイッチNo.3をONにしてください。

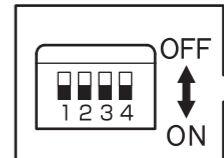

ファンクションスイッチ

2 キーをACC(アクセサリ)の位置まで回して、ラジオ等のアクセサリ電源がONになることを確認してください。

△ 注意

※アース線(黒/白コード)の取付固定が確実にされているか再確認してください。



ACC

3 キーをONの位置まで回してメインユニットのブザー音が「ピッピッ」と鳴るまでお待ちください。

△ 注意

セルを回さずにキーをONで5秒以上停止した場合に、メインユニットから毎回ブザー音が鳴りますが、本体の仕様のため異常ではありません。

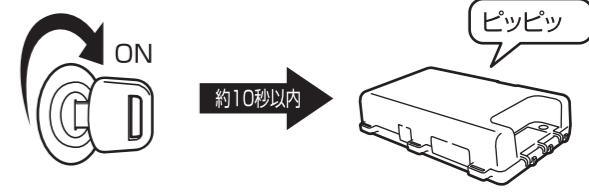

ON

約10秒以内

ピッピッ

4 3の操作後、10秒以内にエンジンを始動してください。エンジンが始動している状態で約5秒後にメインユニットのブザー音が「ピーピッピッ」と鳴ります。なお、L端子を配線している場合は、ブザー音が「ピーピーピー」に変わります。

△ 注意

※この操作を行うことにより、車両情報を認識します。
この操作を行わないと、リモコンでエンジン始動できません。

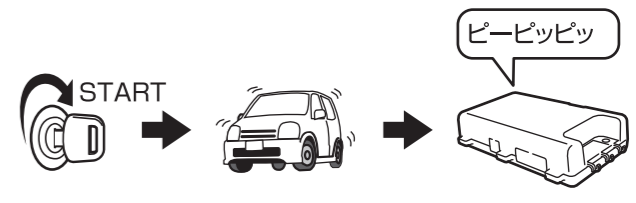

START

ピーピッピッ

5 キーをOFFの位置まで回して、キーを抜いてください。

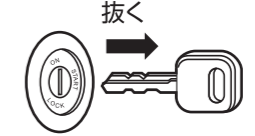

抜く



■リモコンスイッチ設定

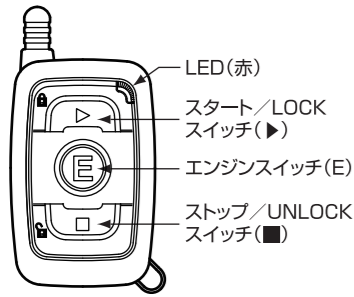

リモコン操作をする時は、アンテナを伸ばしてください。

設定開始

エンジンを停止し、キーを抜いた状態でリモコンのエンジンスイッチ(E)とスタートスイッチ(▶)を5秒間同時に長押しすると、メインユニットからブザー音が「ピッ」と鳴り、設定モードに入ります。

↓	スタートスイッチ(▶)2度押し
→	ストップスイッチ(■)2度押し

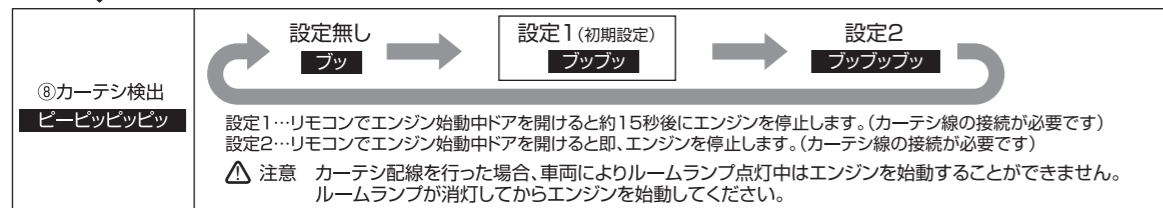
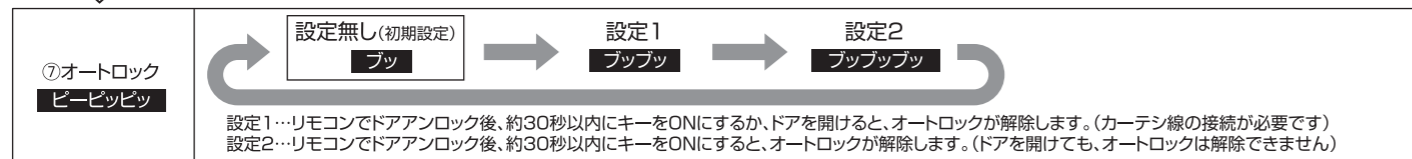
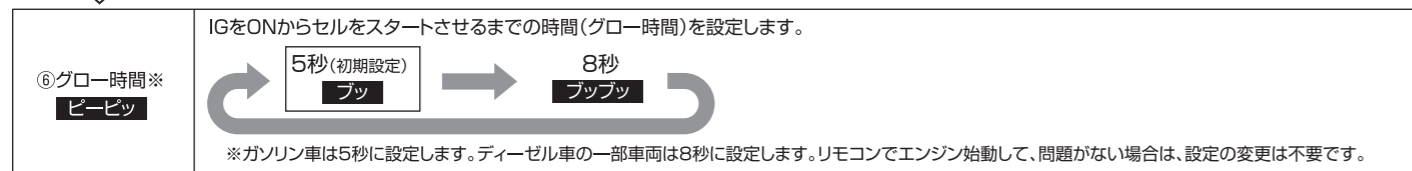
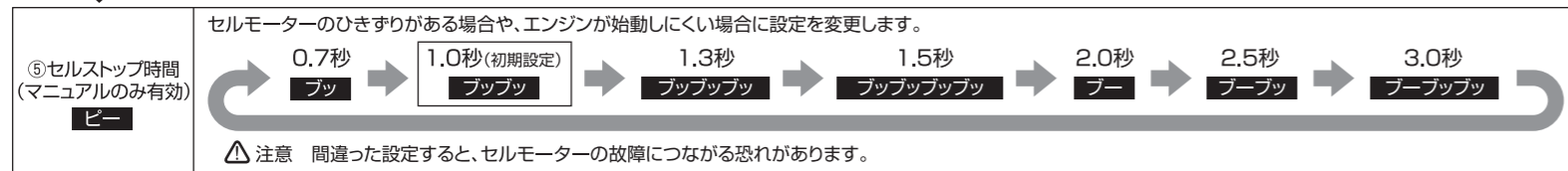
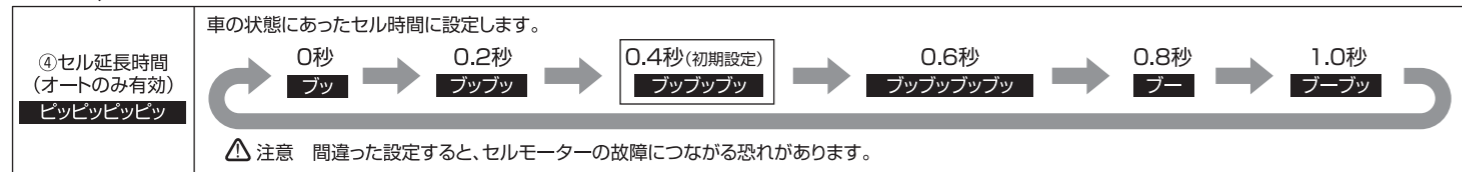
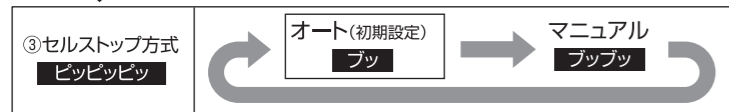
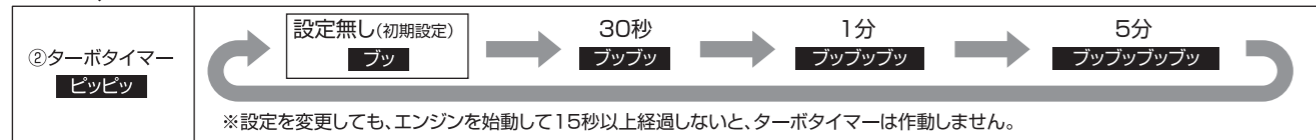
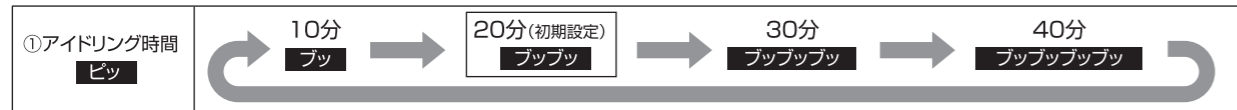
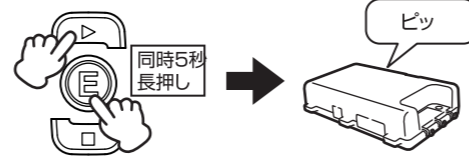

①に戻る
備考
■はブザー音を示します。

設定を終了する場合

設定登録

リモコンのエンジンスイッチ(E)とストップスイッチ(■)を5秒間同時に長押しすると、メインユニットからブザー音が「ピーピー」と鳴り、設定が登録されます。

※設定の最後に必ず設定登録を行わないと設定されません。

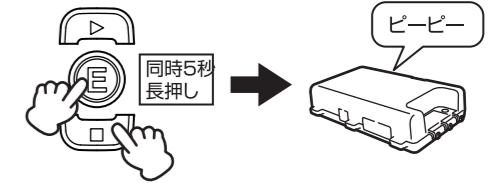

オールリセット(初期設定)にする

設定モード状態でリモコンのエンジンスイッチ(E)とスタートスイッチ(▶)とストップスイッチ(■)を5秒間同時に長押しすると、メインユニットからブザー音が「ブーブー」と鳴り、全ての機能が初期設定になります。

△注意

・リモコンスイッチを押して、次のスイッチを押す間は2秒間必要です。必ず2秒以上待って、スイッチの次の操作を行ってください。
・設定モードで30秒間リモコンスイッチの設定操作を行わないと、タイムアウトになり、メインユニットからブザー音が「ブー」と鳴って設定モードが終了します。なお、この時に変更した設定内容は全て無効になります。
・設定を変更し、設定登録の操作を行なわないと、変更された設定内容は全て無効になります。

■動作不良エラー確認表

メインユニットからブザー音を鳴らすことで、製品の作動状態やエラーを確認することができます。

No.	ブザー音	名称	内容/解除方法
1	ブー、ブー 〇 〇	フットブレーキ 検出エラー	本機作動中にフットブレーキを踏んだ時の状態。解除するには、再度リモコンでスタートさせるかキーをONの位置まで回してください。 【対策】 フットブレーキ線の接続を確認してください。
2	ブーブーブー、ブーブーブー 〇〇〇〇 〇〇〇〇	P.N 検出 エラー	本機作動中にシフトレバーを[D] (パーキング)又は[N] (ニュートラル)以外に動かしてエンジンがストップした時の状態。解除するには、再度リモコンでエンジンをスタートさせるか、キーをONの位置まで回してください。 【対策】 ①フットブレーキ線の接続が必要です。 ②イモビライザー装着車の場合、イモビ対応アダプターの取付・接続方法の確認をしてください(イモビ対応アダプターの取扱説明書参照) ※上記対策後、再度リモコンでスタートさせるか、キーをONの位置まで回してください。
3	ブッブッブッ、ブッブッブッ 〇 〇 〇 〇 〇 〇	Pポジション 検出エラー	Pポジション配線した場合、本機作動中にシフトレバーを[D] (パーキング)以外に動かしてエンジンがストップした時の状態。 解除するには、再度リモコンでスタートさせるかキーをONの位置まで回してください。 【対策】 Pポジション線の接続を確認してください。(オプションBe-963取説参照)
4	ブッブッブッブッ、ブッブッブッブッ 〇 〇 〇 〇 〇 〇 〇 〇 〇 〇	車両情報未検出 エラー	取付けを行った後、取扱説明書(動作確認)をもとに、確実にキーでエンジン始動させて車両情報の認識を行ってください。
5	ブッ、ブッ 〇 〇	ACC検出 エラー	本機作動中にキーをONまで回さずにACCで止めてエンジンがストップした時の状態。 解除するには、再度リモコンでスタートさせるかキーをONの位置まで回してください。
6	ブーブッ、ブーブッ 〇 〇 〇 〇	L端子配線 違いエラー	L端子以外の線に間違えて配線したときの状態。解除するには正しく配線後、再度リモコンでスタートさせるかキーをONの位置まで回してください。 【対策】 L端子線の接続を確認してください。
7	ブーブッブッ、ブーブッブッ 〇 〇 〇 〇 〇 〇 〇 〇	リモコンID 未登録	リモコンでID登録してください。
8	ブッブッブー、ブー 〇 〇 〇 〇 ブッブッブー、ブー 〇 〇 〇 〇	エンジン始動 検出エラー	リモコンでエンジンをスタート後、3回エンジン始動が失敗した状態。 解除するには、キーをON位置まで回してください。 【対策】 ①エンジンが始動するまでセルが回らない場合 セルストップ方式がオートの設定の場合はセル延長時間を現状の設定より延長、マニュアルの場合はセルストップ時間を現状の設定より長めに設定してください。 ②イモビライザー装着車の場合 イモビ対応アダプター適合可能な車種の場合、イモビ対応アダプターを取付けてください。 ③エンジン始動検出が自動検出できない場合、L端子線の接続を確認してください。 ④インテリジェントキー装着車の場合 インテリジェントキー対応ハーネスの適合車種であればインテリジェントキー対応ハーネスを取付けてください。
9	ブーブッブッブッ、ブーブッブッブッ 〇 〇 〇 〇 〇 〇 〇 〇 〇 〇	カーテシ検出 エラー	カーテシ配線した場合、リモコンでエンジン始動中ドアを開いてエンジンが停止したときの状態。 解除するには、ドアを閉めて再度リモコンでエンジン始動するか、キーをONの位置まで回してください。 【対策】 カーテシ線の接続を確認してください。 △注意 車両によりルームランプ点灯中はエンジンを始動することができません。ルームランプが消灯してからエンジンを始動してください。

※〇は約0.2秒を示します。○は約1秒を示します。○は約2秒を示します。
※再度エラーブザー音を確認したい場合は、リモコンのエンジンスイッチ(E)を押した後、リモコンのLED(赤)が点滅している間にストップスイッチ(■)を押してください。