

取扱説明書

商品説明

守護神で電圧変化の検出ができず、カーテシ配線を2箇所以上で取る必要のある車種専用。

⚠ 注意

- ・配線等を収納する際、車の金属部や可動部に接触する場合は、必ず保護テープ等を貼って保護してください。
- ・本製品では、4箇所迄のカーテシスイッチへの配線が可能です。
- ・カーテシ信号が多重通信で行なわれている車輛はカーテシスイッチでの配線はできません。

セット内容

※ () 内は数量

■カーテシユニット (1)

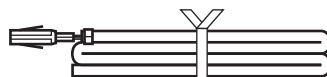

■カーテシカーテシ延長線4.0m (1)

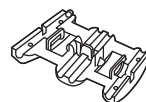

■エレクトロタップ (4)

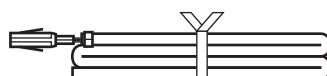

■カーテシカーテシ延長線2.5m (3)



■4Pコネクター (1)

カーテシセンサー2 (複数線) SS-059

1 車両側カーテシ検出線をテスター等で探します。
※・カーテシ線を外した場合は、スイッチ本体の金属部をボディアースに接触させます。
・各カーテシスイッチ全てに行います。

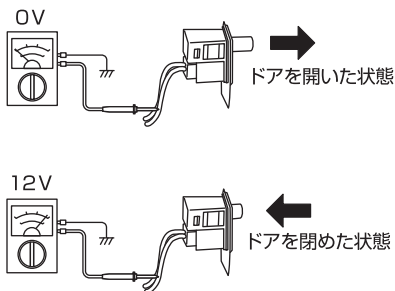

2 カーテシ延長線 (黄線) と車両側カーテシ検出線をエレクトロタップで接続します。
※・リヤハッチ等の一番近い箇所に4mの延長線を使用してください。
・各カーテシ検出線全てに配線を行ってください。

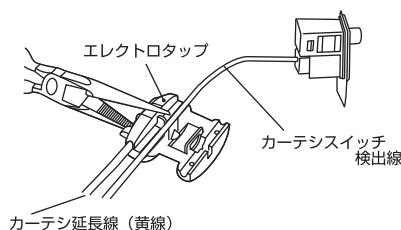

3 4Pコネクターへ配線した必要の線のみカーテシ延長線を接続します。

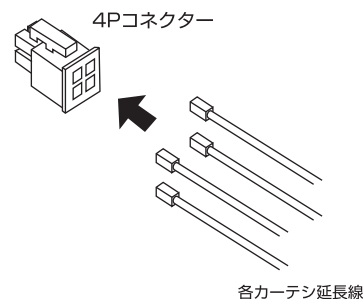

4 メインユニットと4Pコネクターを接続します。

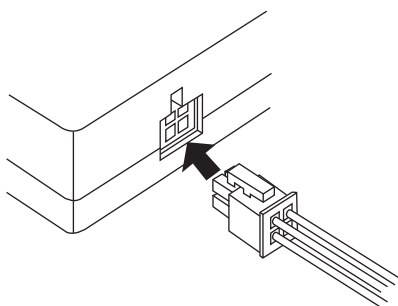

5 守護神をスタートさせ、ドアを開けた時に警報が行われます。

