

イモビ対応アダプター Be-IL35H

〒470-0206 愛知県みよし市勸生町下石田60番
サービスセンター お問い合わせ電話番号
電話0561-36-5654
お問い合わせ時間10:00~18:00
※弊社の都合により日時は変更する場合があります。
ホームページ <http://www.e-comtec.co.jp>

株式会社コムテック
Ver3.0_012121

◆はじめにお読みください

- ・本製品の取付けには専門知識が必要です。お客様ご自身での取付けサポートは行っておりません。
- ・弊社エンジンスタートの対応機種のみ取付けが可能です。
- ・適合車種以外は取付けできません。
- ・本製品はエンジンスタートで作動中のみ一時的にイモビライザー機能を解除します。ご契約されている一部車両保険等の契約に支障をきたす可能性がありますのでご契約の保険会社に必ずご確認ください。
- ・本製品使用中、万が一取付け車に盗難等の被害が発生しても弊社保証は一切ありません。

◆取付け前の注意

- ・必ずエンジンスタートを最初に取付けてから本製品の取付けを行ってください。
- ・必ずエンジンスタートのフットブレーキ配線を行ってください。
- ・取付けには工具が必要になります。(ドライバー、ニッパー、カッター、レンチなど)

◆取付け方法

最初にエンジンスタートを取付けしてください。取付け後、エンジンスタート側の《初期設定》のみ行ってください。

※《初期設定》のやり方はエンジンスタートの取扱説明書でご確認ください。

※この時にエンジンスタートでエンジンを始動してもエンジンは始動しません。

【注意！】必ずエンジンスタートのフットブレーキ配線（黄色線）を配線してください。

- ① 車両キーシリンダー付近にある 7P コネクターを外して接続ハーネス 7P コネクター（緑色）を割り込ませ接続します。
- ② 下記図「【図A】端子付線接続図」を参照してエンジンスタート付属の 12P コネクターに接続ハーネス端子付線（空色線、緑色線、紫色線）を接続します。
※一度接続すると抜けなくなりますので注意してください。
- ③ 接続ハーネス 6P コネクター（空色）を車両ヒューズBOXにあるオプションコネクターに接続します。
※車両側オプション用コネクターの位置がわからない場合は弊社ホームページ <http://www.e-comtec.co.jp/>「車種別ハーネス適合表」にある「車種別接続図」に掲載しております。
※接続場所にはじめからコネクターが接続されている場合は裏面【変換コードの接続方法】を参照してください。
- ④ エンジンスタートにエンジンスタート付属の 12P コネクターと接続ハーネス 4P コネクター（白色）を接続します。
- ⑤ 接続ハーネス 16P（白色）コネクターをメインユニットに接続します。
- ⑥ 裏面《イモビライザーのID登録》、《エンジンスタートの始動確認》完了後インシュロックまたは両面テープでメインユニットを固定します。

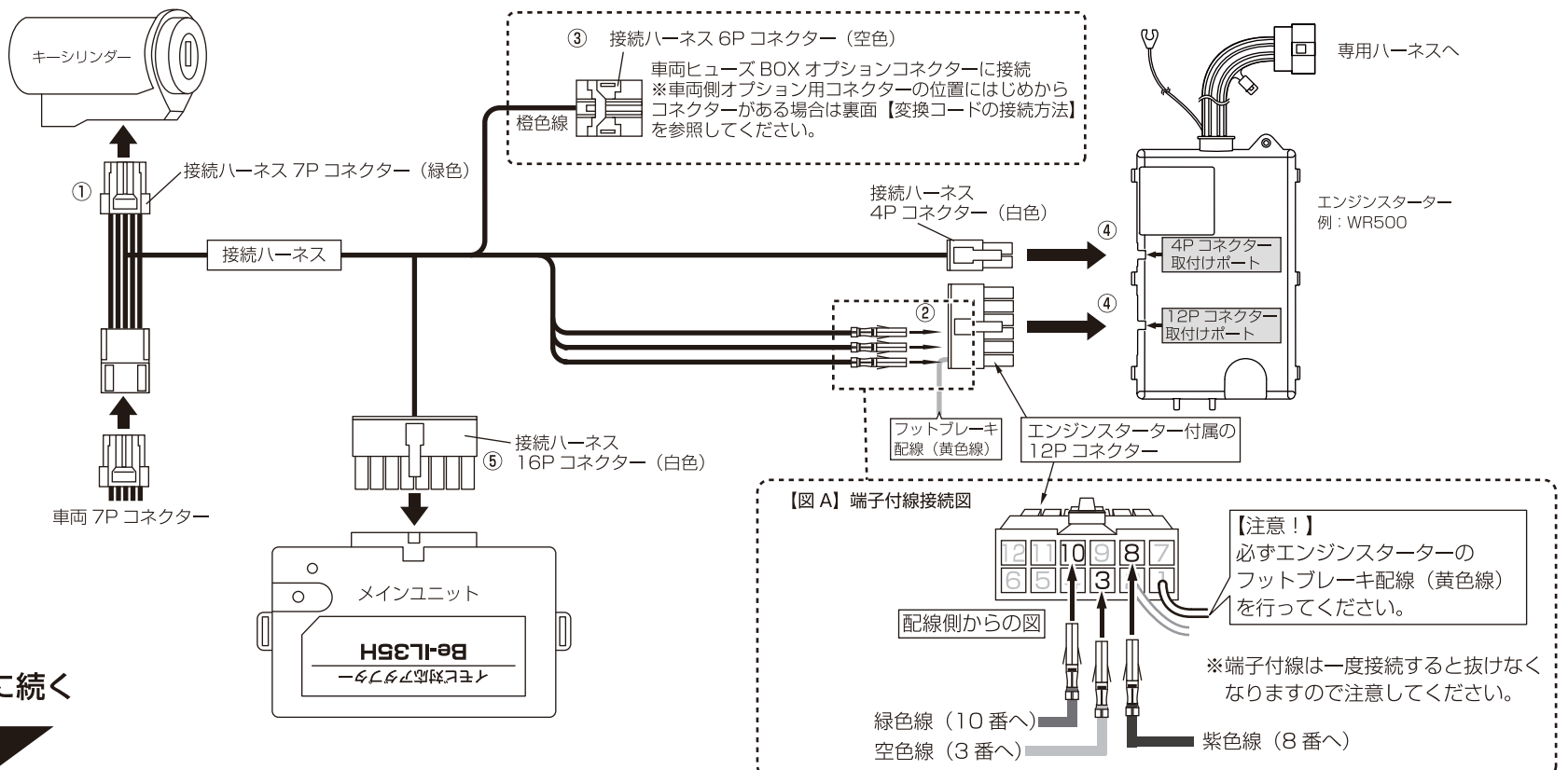

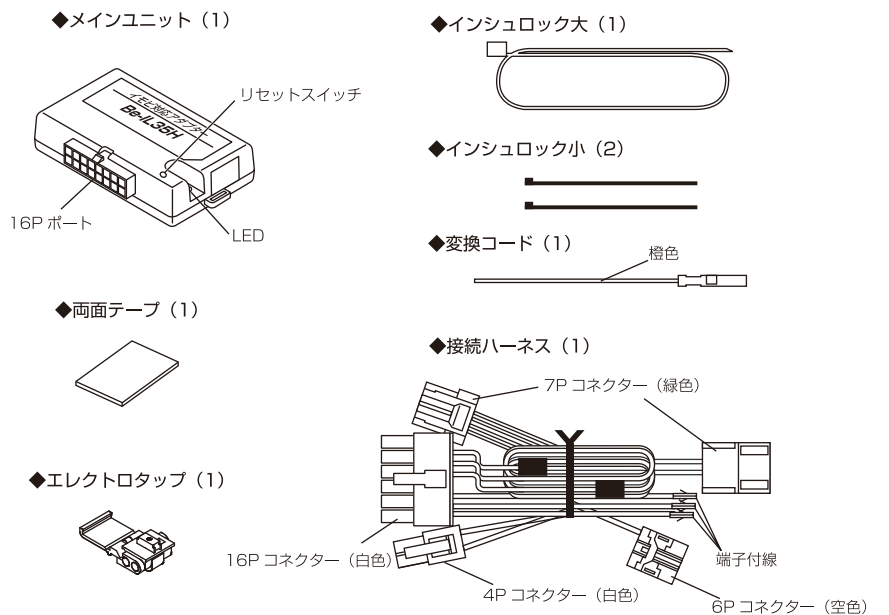

裏面に続く

◆梱包内容と名称（個数）

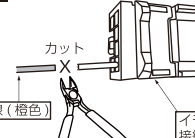
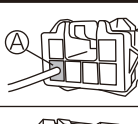
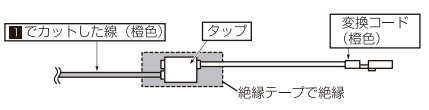
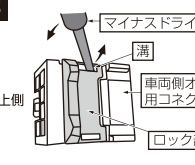

◆**変換コードの接続方法** ※はじめから車両側オプション用コネクタがない場合は変換コードは使用しません。

車両側オプション用コネクタの位置にはじめからコネクタが差さっている場合は付属の変換コードを使用して以下の方法で接続してください。下記図のように車両側オプション用コネクタ内①の場所に配線がない場合、ある場合によって2通りの接続方法があります。

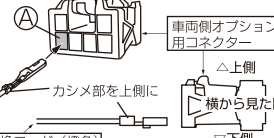
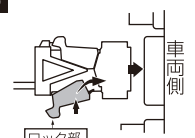
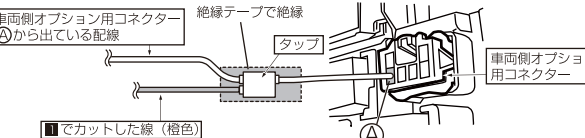
<p>1 ①の場所に配線がない場合</p>  <p>△上側 ▽下側</p> <p>車両側オプション用コネクタ 配線側から見た図</p>	<p>1</p>  <p>イモビ対応アダプターの接続ハーネス 6Pコネクタ (空色) オレンジ線をカットします。 ※カットした 6P コネクタは使用しません</p> <p>線 (オレンジ)</p> <p>イモビ対応アダプターの接続ハーネス 6Pコネクタ (空色)</p>	<p>2 ①の場所に配線がある場合</p>  <p>車両側オプション用コネクタ 配線側から見た図</p>
<p>2 1でカットしたオレンジ線と変換コードをタップで接続します。接続箇所を絶縁テープで絶縁してください。</p>  <p>1でカットした線 (オレンジ)</p> <p>タップ</p> <p>変換コード (オレンジ)</p> <p>絶縁テープで絶縁</p>	<p>3</p>  <p>マイナスドライバー</p> <p>溝</p> <p>車両側オプション用コネクタ</p> <p>ロック部</p> <p>△上側</p> <p>3で外したロック部を元に戻し車両側オプション用コネクタを車両側に接続します。 ※ロック部はしっかり奥まで「カチッ」と音がするまで差し込んでください。</p>	<p>1</p>  <p>イモビ対応アダプターの接続ハーネス 6Pコネクタ (空色) オレンジ線をカットします。 ※カットした 6P コネクタは使用しません</p> <p>線 (オレンジ)</p> <p>イモビ対応アダプターの接続ハーネス 6Pコネクタ (空色)</p>
<p>4</p>  <p>△上側 ▽下側</p> <p>車両側オプション用コネクタ</p> <p>カシメ部を上側に</p> <p>横から見た図</p> <p>変換コード (オレンジ)</p> <p>車両側オプション用コネクタ①の位置に 2で接続した変換コードを図の向きで差し込みます。</p>	<p>5</p>  <p>△上側</p> <p>車両側</p> <p>ロック部</p>	<p>2 車両側オプション用コネクタ①から出ている配線に 1でカットした接続ハーネス 6Pコネクタ (空色) オレンジ線をタップで接続し接続箇所を絶縁テープで絶縁してください。</p>  <p>車両側オプション用コネクタ①から出ている配線</p> <p>絶縁テープで絶縁</p> <p>タップ</p> <p>車両側オプション用コネクタ</p> <p>1でカットした線 (オレンジ)</p>

◆**イモビライザーの ID 登録**

◎はじめに取付けた時は必ず「イモビライザーの ID 登録」を必ず行ってください。

また以下の場合にも「イモビライザーの ID 登録」を必ず行ってください。

◎車両 (車種) の変更 ◎バッテリー交換した時 (キーでエンジン始動後、エンジンスターターでエンジン始動できない時)

1 メインユニットのリセットスイッチを先の細い長い棒で押します。LED (赤) が点灯します。

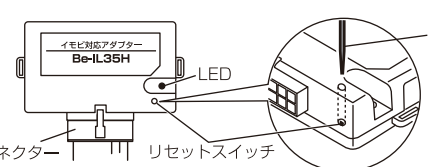

イモビ対応アダプター Be-IL35H

LED

16P コネクタ

リセットスイッチ

先の細い長い棒 (つまようじなど)
※ゆっくり奥まで差し込み
スイッチを押します。

注意

リセットスイッチを押す場合は必ず下記の状態でリセットスイッチを押してください。

- ・エンジン停止状態
- ・キーシリンダーからキーを抜いた状態

2 キー (スマートキーシステム車は内蔵キー) でエンジンを始動します。メインユニット LED が赤色から緑色に点灯し 3 秒後に消灯し完了です。

○スマートキーシステム車

スマートキーから内蔵キーを抜いて内蔵キーでエンジン始動します。



スマートキー

内蔵キー

※1

内蔵キーをカギ穴に入れます。

内蔵キー

注意

スマートキーシステム車は必ず内蔵キーを差し込んでエンジン始動してください。

※1 車両によってはノブをはずさないで内蔵キーが差し込めません。ノブのはずし方は車両の取扱説明書でご確認ください。

○カギ式車

キーでエンジン始動します。

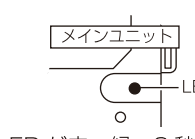
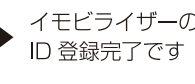

エンジン始動 → LED が赤→緑→3秒後に消灯 → イモビライザーの ID 登録完了です

— LED (赤) が点滅した場合

イモビライザーの ID が認識できていません。
もう一度 1 からイモビライザーの ID 登録を行ってください。

— LED (赤) 点灯から (緑) 点灯にならず消灯した場合

スマートキーシステム車の場合で内蔵キーでエンジン始動していない時に消灯します。
内蔵キーを使用して 1 からイモビライザーの ID 登録を行ってください。

◆**エンジンスターターの始動確認** ※必ずエンジンスターター側の《初期設定》を行なった後で始動確認をしてください。

- ①スマートキーシステム車の場合は内蔵キーをキーシリンダーから抜いた状態で車からスマートキーを 5m 以上離し、カギ式車はカギを抜いた状態にしてエンジンスターターのリモコンでエンジンを始動します。
 - ②エンジンが始動しアダプターの LED (緑) が点滅すれば (約 10 秒間で消灯) 完了です。ドアロック機能が付いているエンジンスターターと接続している場合はエンジンスターターリモコンでドアロック、アンロックができます。
- ※ドアロック、アンロック操作方法はエンジンスターター取扱説明書を参照してください。
※ドアロック機能のついていないエンジンスターターではドアロック機能は作動しません。

△ エンジンスターターでエンジンを始動すると・・・

エンジンスターターでエンジンを始動すると一部車両で以下のような症状がでます。一部車両の仕様であり故障ではありません。

- ・スマートキーシステム車はエンジンスターターで作動停止後、約 30 秒間はスマートシステム機能は使用できません。
- ・カギ式車、スマートキーシステム車ともに純正リモコンでのドアロック、アンロック操作はできません。
- ・エアコンが自動で ON になります。※設定温度、風量なども変更されます。
- ・外気温によってデフロスターが ON になります。

◆**エンジン始動しない、ドアロック、アンロックしない、セキュリティアラーム警報する場合は**

◎エンジン始動しない場合は

取付けたエンジンスターター側、イモビ対応アダプター側どちらが作動していないか確認してから配線または設定を見直してください。

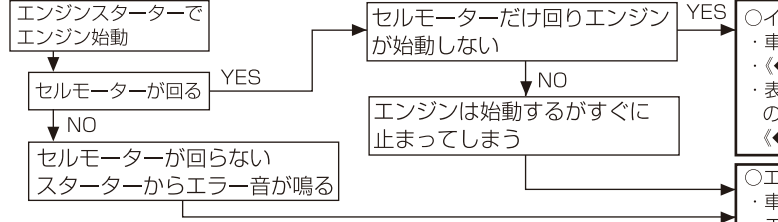

エンジンスターターでエンジン始動

セルモーターが回る YES

セルモーターが回らない NO

セルモーターが回らない
スターターからエラー音が鳴る

セルモーターだけ回りエンジンが始動しない YES

エンジンが始動するがすぐに止まってしまう NO

○イモビ対応アダプター側に問題があると思われます。

- ・車両の適合、Be-IL35H の適合を確認してください。
- ・《イモビライザーの ID 登録》を再度行ってください。
- ・表面《取付け方法》接続ハーネス端子付線 (空色線) の接続箇所を確認してから《イモビライザーの ID 登録》を行ってください。

○エンジンスターター側に問題があると思われます。

- ・車両の適合を確認してください。
- ・エンジンスターターの取扱説明書を参照して配線、初期設定を再度確認してください。

◎メインユニットの LED 表示

赤点滅：イモビライザー信号の通信ができていません。

緑点滅：イモビライザー信号をメインユニットから出しています。

赤点灯：イモビライザー ID を登録できる状態です。

緑点灯：イモビライザー ID の登録が完了しました。

◎ドアロック、アンロックしない場合は

以下の配線、接続または操作方法を確認してください。

- ・エンジンスターターのリモコン操作を確認してください。※エンジンスターター取扱説明書を参照してください。
- ・表面《取付け方法》接続ハーネス端子付線 (緑色線と紫色線) の接続箇所を確認してください。
- ・車両側に接続したオプションコネクタが奥まで差し込まれているかを確認してください。また変換コードを使用した場合は差し込み位置の確認をしてください。

◎セキュリティアラーム警報する場合は (エンジンスターターでエンジン始動中)

以下の配線、接続を確認してください。

- ・車両側に接続したオプションコネクタが奥まで差し込まれているかを確認してください。また変換コードを使用した場合は差し込み位置の確認をしてください。