

# イモビ対応アダプター Be-IL61S

〒470-0206 愛知県みよし市筋生町下石田60番  
サービス部 お問い合わせ電話番号  
電話0561-36-5654  
お問い合わせ時間10:00~18:00  
※弊社の都合により日時は変更する場合があります。  
ホームページ <http://www.e-comtec.co.jp>

**株式会社コムテック**  
Ver3.0\_912111

## ◆はじめにお読みください

- ・本製品の取付けには専門知識が必要です。お客様ご自身での取付けサポートは行なっておりません。
- ・弊社エンジンスターター対応の機種のみ取付けが可能です。
- ・適合車種以外は取付けできません。
- ・本製品はエンジンスターターで作動中のみ一時的にイモビライザー機能を解除します。ご契約されている一部車両保険等の契約に支障をきたす可能性がありますのでご契約の保険会社に必ずご確認ください。
- ・本製品使用中、万一取付け車に盗難等の被害が発生しても弊社保証は一切ありません。
- エンジンスターター機能について
- ・ターボタイマー機能は使用できません。車両故障の原因になりますので絶対に使用しないでください。
- ・エンジンスターターリモコンのドアロック機能を使用しドアを開けると純正セキュリティアラームが鳴ります。必ず純正セキュリティアラームの設定を車両側で OFF にしてください。もしくはエンジンスターターリモコンで一度エンジンを停止した後、純正のキースでドアアンロックしてください。

## ◆取付け前の注意

- ・必ずエンジンスターターを取付けてから本製品の取付けを行ってください。
- ・取付けには工具が必要になります。(ドライバー、ニッパー、カッター、レンチなど)
- ・製品取付け時、オーディオ・ナビゲーション・時計等がリセットされる場合があります。

## ◆取付け方法

最初にエンジンスターターを取付けしてください。取付け後、エンジンスターター側の《初期設定》のみ行ってください。

- ※《初期設定》のやり方はエンジンスターターの取扱説明書でご確認ください。
- ※この時にエンジンスターターでエンジンを始動してもエンジンは始動しません。

- ① 車両診断コネクタから CAN\_Hi 信号線と CAN\_Lo 信号線を探します。【※1】
- ② 探した車両 CAN\_Hi 信号線と付属接続ハーネスの信号線 Hi (オレンジ線) をエレクトロタップで接続します。
- ③ 探した車両 CAN\_Lo 信号線と付属接続ハーネスの信号線 Lo (薄緑色線) をエレクトロタップで接続します。
- ④ 接続ハーネス 4P コネクタをエンジンスターター 4P 取付けポートに接続します。
- ⑤ 付属接続ハーネス 16P コネクタをメインユニットに接続します。
- ⑥ 裏面《◆イモビライザーの ID 登録》、《◆エンジンスターターの始動確認》完了後インシュロックまたは両面テープでメインユニットを固定します。

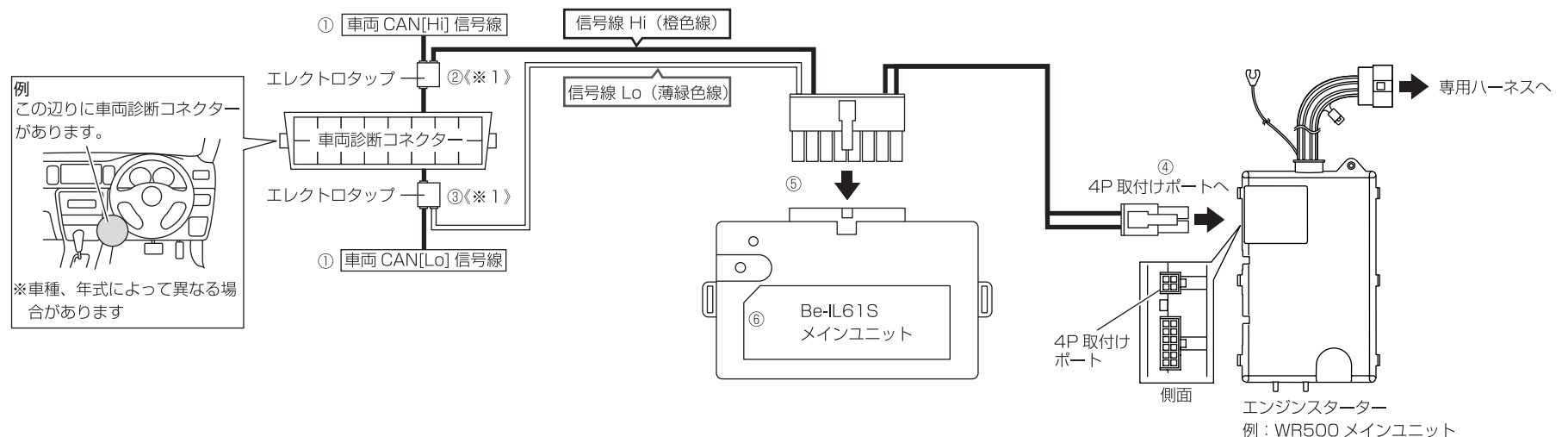

## ◆梱包内容と名称 (個数)

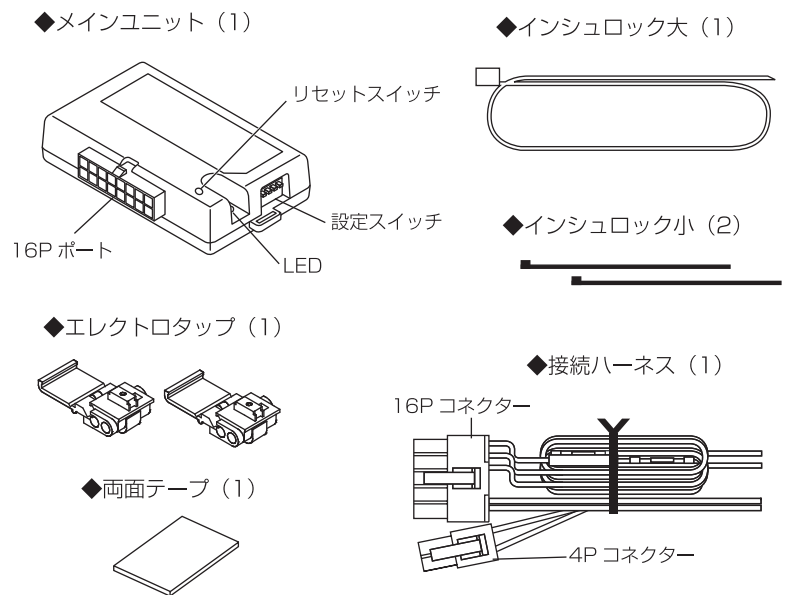

【※1】  
CAN 信号線の接続箇所は弊社ホームページの車種別接続図を取り出していただき接続場所をご確認ください。  
弊社ホームページ <http://www.e-comtec.co.jp/>  
「車種別ハーネス適合表」にある「車種別接続図」に掲載しております。  
※一部車両の接続場所、配線色を裏面「◆車両別取付け、設定情報」に掲載しています。  
※車種別専用ハーネス Be-757 の接続方法も「車種別接続図」に掲載しております。

## ◆エレクトロタップ使用方法

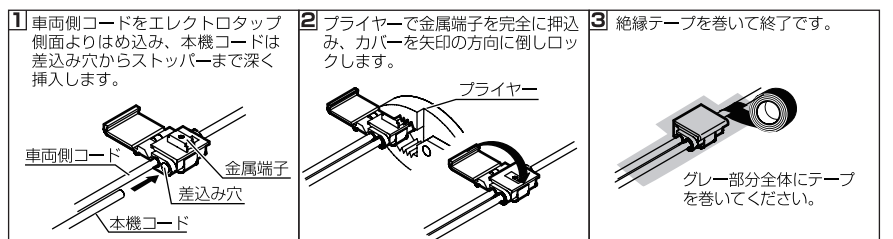

裏面に続く

## ◆イモビライザーのID登録

以下の場合に設定登録を必ず行なってください。

- ◎初めて取付けた時
- ◎車両(車種)の変更
- ◎設定スイッチを変更
- ◎バッテリー交換した時(車両エンジン始動スイッチでエンジン始動後、エンジンスターターでエンジン始動できない時)

**1** メインユニット側面の設定スイッチ (No1 ~ 4) を全て OFF (上側) に設定します。

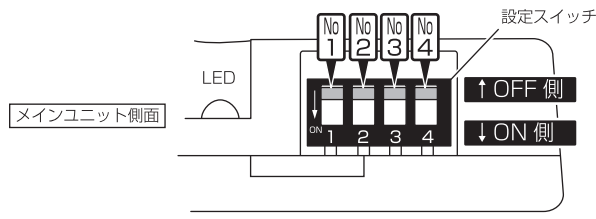

※設定スイッチを変更した場合は必ず**2**~**3**までの作業を行なってください。  
設定スイッチのみ変更しても設定は有効になりません。

**2** メインユニットのリセットスイッチを先の細い長い棒で押しします。  
LED (赤) が点灯します。

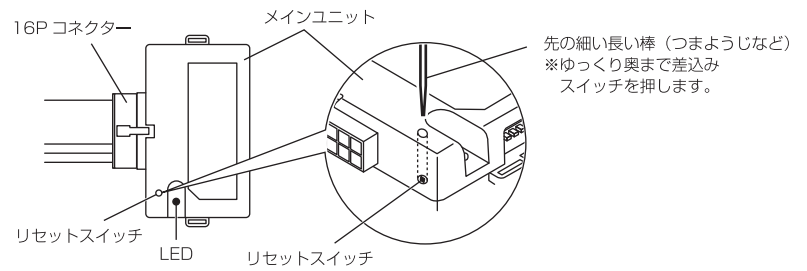

先の細い長い棒 (つまようじなど)  
※ゆっくり奥まで差し込み  
スイッチを押しします。

**3** エンジンを始動します。メインユニット LED が赤色から緑色に点灯し3秒後に消灯し完了です。



エンジン始動

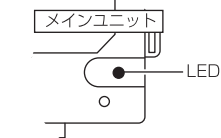

LED が赤→緑→3秒後に消灯

イモビライザーのID登録  
完了です

LED (赤) が点滅した場合

- ・車両診断コネクターに接続した CAN 配線が違う可能性がありますので配線を再度確認してもう一度**1**からイモビライザーのID登録を行なってください。
- ・イモビ対応アダプターの設定スイッチ (No1 ~ 4) が全て OFF 設定になっているかをご確認ください。

## ◆エンジンスターターの始動確認

スマートキーを車から 5m 以上離し、エンジンスターターでエンジンを始動します。  
エンジンが始動しアダプターの LED (緑) が点滅すれば (約 10 秒間で消灯) 完了です。

## ◆エンジン始動しない場合は

エンジン始動しない場合は取付けしたエンジンスターター側、イモビ対応アダプター側どちらが作動していないか確認してから配線または設定を見直してください。

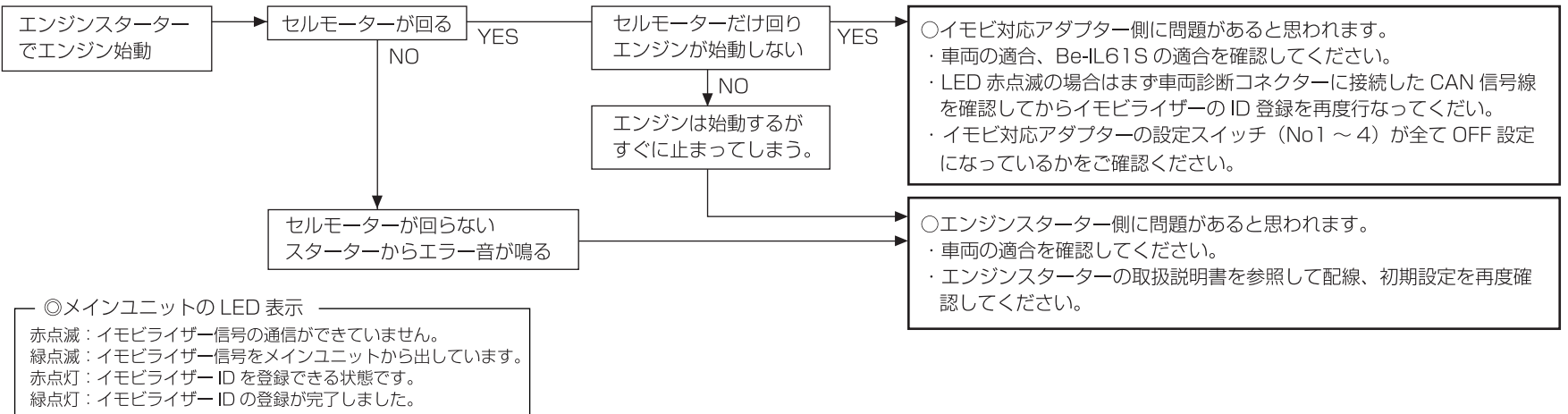

## ◆車両別取付け、設定情報

車両別に接続場所、配線色、設定スイッチの情報です。

### ●車両診断コネクター配線場所と配線色

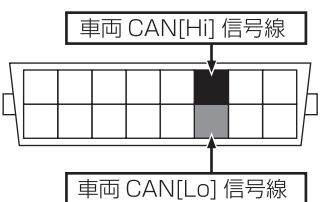

⚠ 車両マイナーチェンジなどで変わる場合があります。

平成 23 年 12 月現在

メーカー	車名	型式	年式	Hi 信号線色	Lo 信号線色	車両仕様	設定スイッチ
スズキ	MR ワゴン	MF33S	H23.1 ~	赤 / 黒	白 / 黒	プッシュスタート車	全て OFF
	アルト	HA25S	H21.12 ~				
	アルトラパン	HE22S	H20.11 ~				
	ソリオ	MA15S	H23.1 ~				
	パレット	MK21S	H20.1 ~				
	ワゴン R	MH23S	H20.9 ~				
マツダ	AZ ワゴン	HJ23S	H20.9 ~	赤 / 青	白 / 青		
	キャロル	HB25S	H21.12 ~				
ニッサン	モコ	MG33S	H23.2 ~	赤 / 黒	白 / 黒		
	ルークス	ML21S	H21.12 ~				
三菱	デリカ D:2	MB15S	H23.3 ~	赤 / 青	白 / 青		

※最新の適合車種、取付け場所などは弊社《ホームページ》でご確認ください。